

vol.  
8

# Only One<sup>®</sup>

LED 照明 総合カタログ

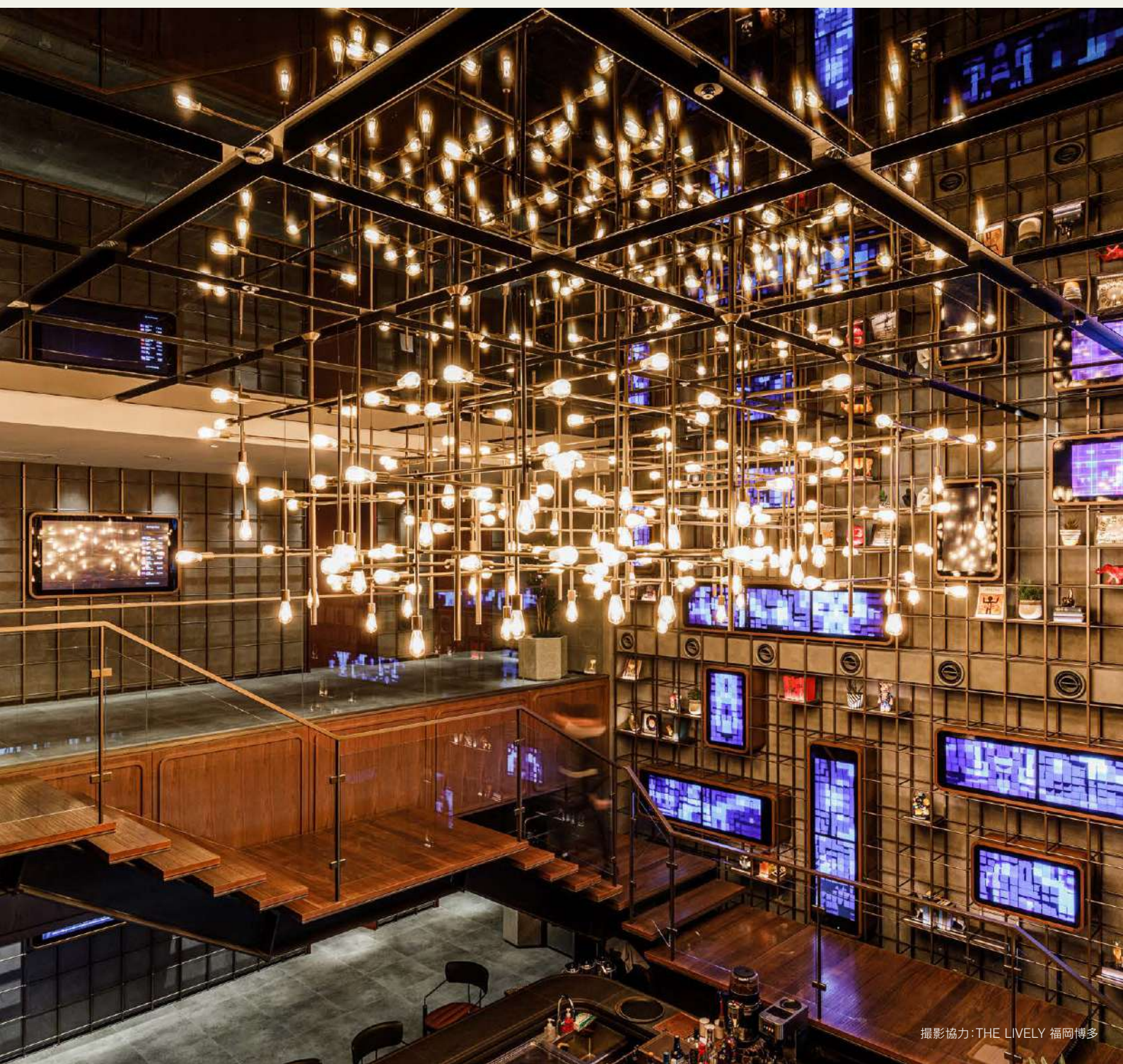

# CONTENTS

**Siphon**<sup>®</sup>  
サイフォン

施工事例 → p4

分光分布一覧(従来品) → p58

## New Siphon

調光性能が新しくなりました。

→ p10

従来モデル

→ p34



CHANDELIER

シャンデリア

E12 E17

クリア

→ p14, p36



ORIGINAL

オリジナル

E26

クリア

→ p15, p37



EDISON

エジソン

E26

ゴールドクリア / ブラッククリア

→ p16, p38

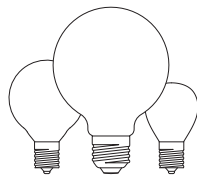

BALL

ボール

Φ35 Φ50 Φ70 Φ80 Φ95 Φ125

E17 E26

クリア / フロスト / ホワイト  
ミラー / ブラッククリア

→ p17, p39



THE BULB

ザ・バルブ

E26

クリア / フロスト / ホワイト  
ミラー / ブラッククリア

→ p28, p50

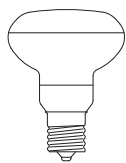

MINIREF

ミニレフ

E14 E17

ミニレフ

→ p32, p54

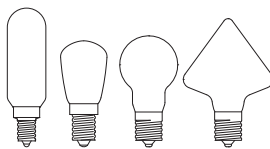

OTHERS

その他の形状

E12 E14 E17

クリア / フロスト / ホワイト

→ p33, p55



GRANDE

グランデ

E39

クリア

→ p57

その他の電球 → p66

i球® 美影↓ 炎セラピー。 G9 Ⓢ Leon

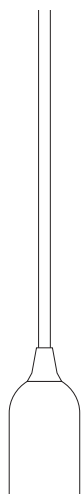

*muni*™

ペンダント

E17 E26

→ p70

カスタマイズ

→ p86

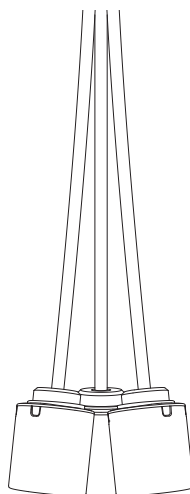

blanc<sup>2</sup>  
ブランブラン

ペンダント

E17 E26 E39

→ p76

カスタマイズ

→ p86

## STAND LIGHT

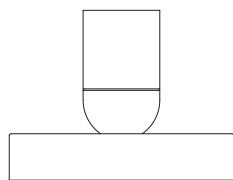

スタンドライト

E26 E39

→ p80



Zeebro  
ジブロ

E17 E26

→ p81

*muni*™ Flat Mount → p84  
天井直付けペンダント用カバー

その他のアクセサリ → p85

法人様のお取引について → p88

会社概要 → p88

品番早見表 → p90

# 施工事例紹介

OnlyOneの製品施工実績を一部ご紹介いたします。

KAMI TO PEN 

写真撮影:宮本 啓介



nana's green tea グランフロント大阪店

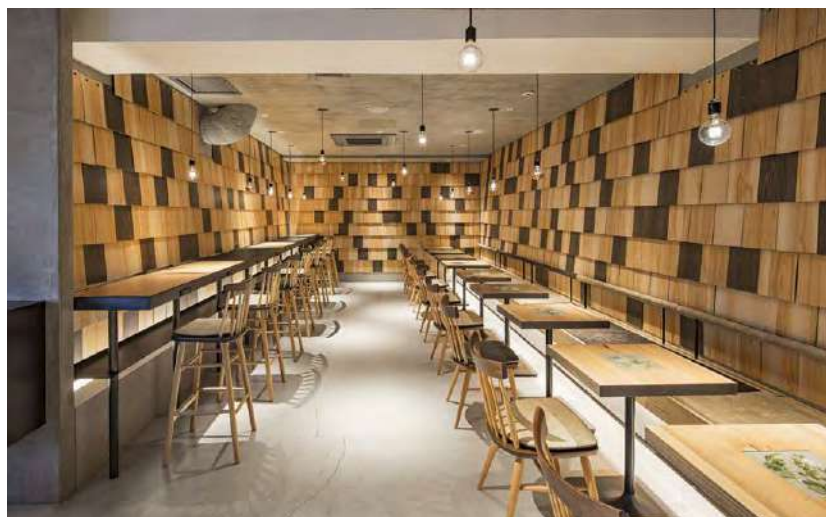

kissa nanaha



豚のひととき



GRILL & BEER SAIBOKU 川越店

# Nacasa & Partners Inc.



La Boheme

# Ishii-Architect-Office



神戸ホテルジュラク

特注照明:大光電機株式会社 / 照明デザイン協力:有限会社ソラ・アソシエイツ

# DESIGN STUDIO CROW



THE LIVELY 福岡博多

特注照明:大光電機株式会社

# DESIGN LABEL INC.



焼肉ぼんが ENOTOKI片瀬海岸

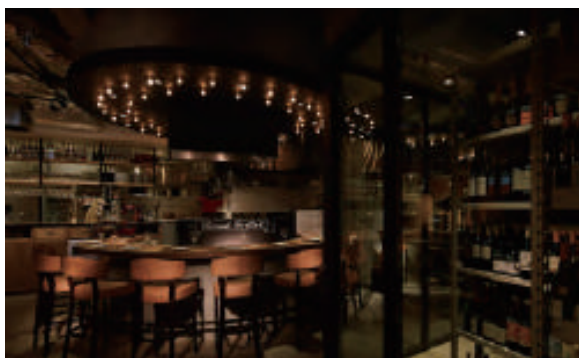

BISTRO & GRILL ビストロガブリ 大門



DARTS & KARAOKE REGALO



REVO Brewing



燻製 鉄板焼 Craft Beer MOKU



GLASS DANCE 八重洲

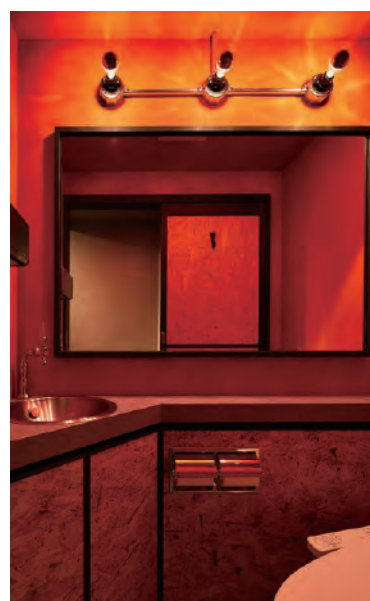

# 一般住宅

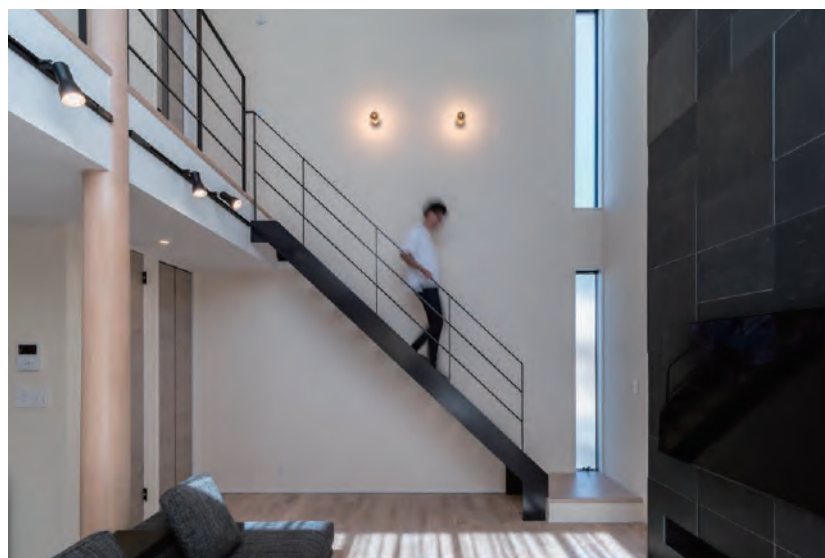
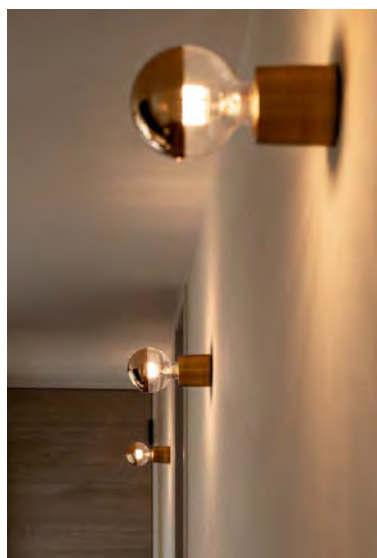

T邸





M邸



# New Siphon

新しくなったSiphonの  
調光性能を体感してください。

2021年秋～ 順次モデルチェンジ予定

## POINT 1 | 調光器単体での調光が可能

今までは調光をしたい場合、調光器(位相制御式)+低負荷容量インターフェースが必要でした。  
 新しいSiphonは、低負荷容量インターフェースを必要とせず、調光器単体でのスムーズな調光を実現することが可能となりました。  
 ※製品の個体差によって点灯時のタイミングにズレが生じる場合がございます。  
 ※動作が安定しない場合、調光のボリュームを変更して動作に支障のない範囲でご使用ください。  
 ※0~100%の調光を保証するものではありません。



### 例: ホテルの客室内案件

今までは電球数個のために、ホテルの客室すべてに  
 25,000円(メーカー希望価格)の低負荷容量インターフェースが必要でした。



部屋数 × 最低25,000円…  
 予算がオーバーしてしまうかもしれない。



新しいSiphonでは、  
 低負荷容量インターフェースが不要になりましたので  
 コストを抑えることができます。

Siphonシリーズは0~100%のなめらかな調光が特徴ですが、低負荷容量インターフェースとの同時使用が条件でした。そのため、特に小規模な使い方をする場合において、コストなどがネックとなっていました。新しいSiphonでは調光機能をゼロから見直し、低負荷容量インターフェース無しでも働く調光機能を実現しました。

それによって、壁もスッキリとします。

以前は調光器1つに対して低負荷容量インターフェースが1つ必要でしたが、  
 新しいSiphonでは不要なので、壁の美観もよくなります。

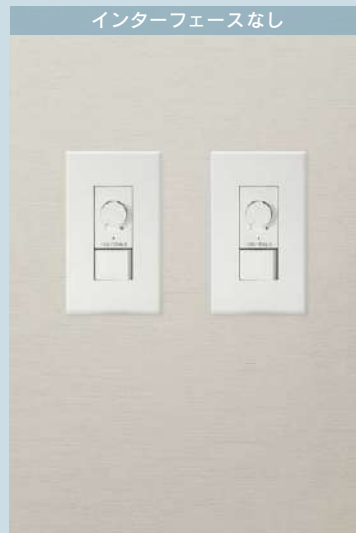

## POINT 2 | 電圧変動によるチラつきの軽減機能

送電される電圧が一定ではないという使用環境での挙動に対して、電球側で電圧の安定化をおこなうことで、電圧変動による明るさの変化(チラつき)を抑えることに成功しました。



電化製品を使ったりするとチラついてしまう…  
どうにかならないかな？



新しいSiphonでは、  
電圧変動による明るさの変化(チラつき)を  
抑えることに成功しました！

Siphonのモデルチェンジにあたって、いわゆる“チラつき”や“ゆらぎ”を軽減することを実現しました。電気回路内に照明以外の機器があるとその機器の動作によって電圧変動が起こり、明るさが変動することがありましたが、新モデルではそれを大きく軽減しています。



## POINT 3 | 適合する調光器の拡充



いつも使っているメーカーの調光器と  
Siphonの相性があまり良くない…



新しいSiphonでは調光回路を見直し、  
適合する調光器を拡充しました！

今までは動作不安定で適合外としていた機種も適合可能となりました。  
詳しくは弊社HPをご確認ください。



法人様ページTOP



# CHANDELIER シャンデリア

従来モデルから順次切り替え予定です。

▶ 共通設計

定格電圧(V) : AC100

周波数(Hz) : 50/60共用

定格寿命(h) : 15000



E12

LDF93D / LDF94D



E17

LDF28D / LDF48D

品番	価格 (税込)	価格 (税抜)	口金	ガラス	色温度(K)	白熱電球 W相当	全光束 (lm)	定格消費 電力(W)	定格入力 電流(A)	演色性 (Ra)	外径 (mm)	全長 (mm)	質量 (g)
① LDF93D	¥3,520	¥3,200	E12	クリア	● 2200	-	-	-	-	88	32	95	15
② LDF94D	¥3,520	¥3,200	E12	クリア	● 2700	-	-	-	-	88	32	95	15
③ LDF28D	¥3,520	¥3,200	E17	クリア	● 2200	-	-	-	-	88	35	95	15
④ LDF48D	¥3,520	¥3,200	E17	クリア	● 2700	-	-	-	-	88	35	95	15



① LDF93D

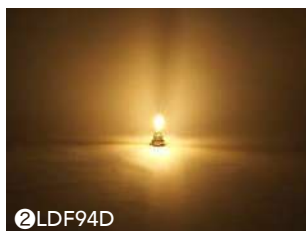

② LDF94D



③ LDF28D



④ LDF48D

寸法図

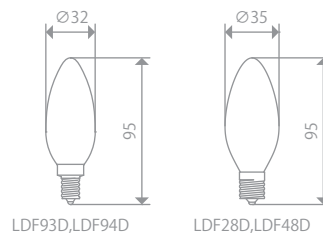

LDF93D, LDF94D

LDF28D, LDF48D

## 調光注意事項

対応調光器は弊社WEBサイトをご確認ください。

## 一般注意事項



断熱材施工の  
ダウンライト

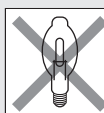

水銀灯などの  
HIDランプ器具



誘導灯・  
非常用照明器具



密閉型器具  
(空気容量が2L以下)



リモコン付  
照明器具や回路

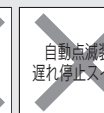

自動点滅装置  
遅れ停止スイッチ

自動点滅装置や  
遅れ停止スイッチ器具

# ORIGINAL オリジナル

従来モデルから順次切り替え予定です。

▶ 共通設計

定格電圧(V) : AC100  
周波数(Hz) : 50/60共用  
定格寿命(h) : 15000



LDF29D / LDF44D

品番	価格 (税込)	価格 (税抜)	口金	ガラス	色温度(K)	白熱電球 W相当	全光束 (lm)	定格消費 電力(W)	定格入力 電流(A)	演色性 (Ra)	外径 (mm)	全長 (mm)	質量 (g)
① LDF29D	¥4,180	¥3,800	E26	クリア	● 2200	-	-	-	-	88	60	110	40
② LDF44D	¥4,180	¥3,800	E26	クリア	● 2700	-	-	-	-	88	60	110	40



①LDF29D



②LDF44D

パッケージ



LDF29D



LDF44D

寸法図

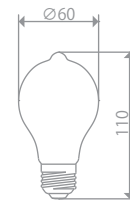

LDF29D, LDF44D

調光注意事項

対応調光器は弊社WEBサイトをご確認ください。

一般注意事項

断熱材施工の ダウンライト	水銀灯などの HIDランプ器具	誘導灯・ 非常用照明器具	密閉型器具 (空気容量が2L以下)	リモコン付 照明器具や回路	自動点滅装置 遅れ停止スイッチ
					自動点滅装置や 遅れ停止スイッチ器具

## EDISON エジソン

従来モデルから順次切り替え予定です。

## ▶ 共通設計

定格電圧(V) : AC100

周波数(Hz) : 50/60共用

定格寿命(h) : 15000



E26

LDF30D  
[GOLD CLEAR]

E26

LDF101D  
[GOLD CLEAR]

今秋発売予定

E26

LDF95D  
[BLACK CLEAR]

品番	価格 (税込)	価格 (税抜)	口金	ガラス	色温度(K)	白熱電球 W相当	全光束 (lm)	定格消費 電力(W)	定格入力 電流(A)	演色性 (Ra)	外径 (mm)	全長 (mm)	質量 (g)
① LDF30D	¥5,500	¥5,000	E26	ゴールドクリア	● 2200	-	-	-	-	88	65	145	55
② LDF101D	¥5,500	¥5,000	E26	ゴールドクリア	● 2200	-	-	-	-	88	65	145	55
③ LDF95D	¥5,500	¥5,000	E26	ブラッククリア	● 2200	-	-	-	-	88	65	145	55



① LDF30D



② LDF101D

## パッケージ



LDF30D



LDF101D

## 寸法図

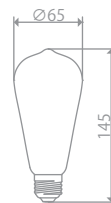

LDF30D, LDF101D

## 調光注意事項

対応調光器は弊社WEBサイトをご確認ください。

## 一般注意事項

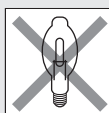
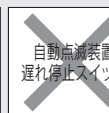
断熱材施工の  
ダウンライト水銀灯などの  
HIDランプ器具誘導灯・  
非常用照明器具密閉型器具  
(空気容量が2L以下)リモコン付  
照明器具や回路自動点滅装置  
遅れ停止スイッチ



# BALL35 ボール35

従来モデルから順次切り替え予定です。

▶ 共通設計

定格電圧(V) : AC100  
周波数(Hz) : 50/60共用  
定格寿命(h) : 15000



品番	価格 (税込)	価格 (税抜)	口金	ガラス	色温度(K)	白熱電球 W相当	全光束 (lm)	定格消費 電力(W)	定格入力 電流(A)	演色性 (Ra)	外径 (mm)	全長 (mm)	質量 (g)
① LDF33D	¥3,520	¥3,200	E17	クリア	● 2200	-	-	-	-	88	35	60	15
② LDF004D	¥3,520	¥3,200	E17	クリア	● 2700	-	-	-	-	88	35	60	15
③ LDF57D	¥3,520	¥3,200	E17	フロスト	● 2200	-	-	-	-	88	35	60	15
④ LDF58D	¥3,520	¥3,200	E17	フロスト	● 2700	-	-	-	-	88	35	60	15
⑤ LDF68D	¥3,520	¥3,200	E17	ホワイ	● 2700	-	-	-	-	88	35	60	15



寸法図



調光注意事項

対応調光器は弊社WEBサイトをご確認ください。

一般注意事項

断熱材施工の ダウンライト	水銀灯などの HIDランプ器具	誘導灯・ 非常用照明器具	密閉型器具 (空気容量が2L以下)	リモコン付 照明器具や回路	自動点滅装置 遅れ停止スイッチ

# BALL50 ボール50

従来モデルから順次切り替え予定です。

▶ 共通設計

定格電圧(V) : AC100  
周波数(Hz) : 50/60共用  
定格寿命(h) : 15000



LDF42D / LDF43D



LDF59D / LDF60D  
[FROST]



LDF83D / LDF69D  
[WHITE]

品番	価格 (税込)	価格 (税抜)	口金	ガラス	色温度(K)	白熱電球 W相当	全光束 (lm)	定格消費 電力(W)	定格入力 電流(A)	演色性 (Ra)	外径 (mm)	全長 (mm)	質量 (g)
① LDF42D	¥3,960	¥3,600	E17	クリア	● 2200	-	-	-	-	88	50	75	15
② LDF43D	¥3,960	¥3,600	E17	クリア	● 2700	-	-	-	-	88	50	75	15
③ LDF59D	¥3,960	¥3,600	E17	フロスト	● 2200	-	-	-	-	88	50	75	15
④ LDF60D	¥3,960	¥3,600	E17	フロスト	● 2700	-	-	-	-	88	50	75	15
⑤ LDF83D	¥3,960	¥3,600	E17	ホワイ	● 2200	-	-	-	-	88	50	75	15
⑥ LDF69D	¥3,960	¥3,600	E17	ホワイ	● 2700	-	-	-	-	88	50	75	15

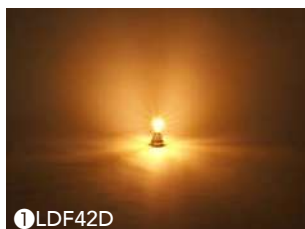

①LDF42D

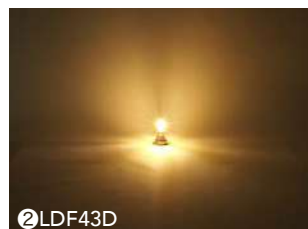

②LDF43D

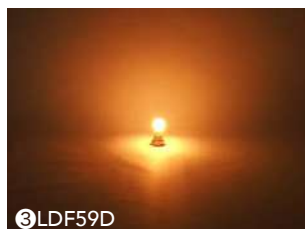

③LDF59D



④LDF60D

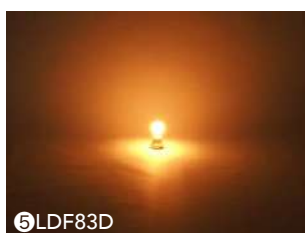

⑤LDF83D



⑥LDF69D

## 寸法図

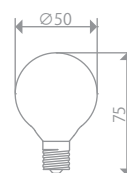

### 調光注意事項

対応調光器は弊社WEBサイトをご確認ください。

### 一般注意事項



断熱材施工の  
ダウンライト

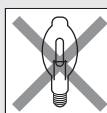

水銀灯などの  
HIDランプ器具



誘導灯・  
非常用照明器具

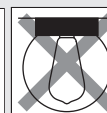

密閉型器具  
(空気容量が2L以下)



リモコン付  
照明器具や回路

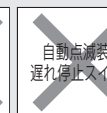

自動点滅装置  
遅れ停止スイッチ

自動点滅装置や  
遅れ停止スイッチ器具

# BALL50 ボール50

従来モデルから順次切り替え予定です。

▶ 共通設計

定格電圧(V): AC100  
周波数(Hz): 50/60共用  
定格寿命(h): 15000



LDF92D  
[MIRROR]



LDF71D  
[MIRROR]



LDF97D  
[BLACK CLEAR]

開発中

品番	価格 (税込)	価格 (税抜)	口金	ガラス	色温度(K)	白熱電球 W相当	全光束 (lm)	定格消費 電力(W)	定格入力 電流(A)	演色性 (Ra)	外径 (mm)	全長 (mm)	質量 (g)
⑦ LDF92D	¥4,180	¥3,800	E17	ミラー	● 2700	-	-	-	-	88	50	75	15
⑧ LDF71D	¥4,180	¥3,800	E17	ミラー	● 2700	-	-	-	-	88	50	75	15
⑨ LDF97D	¥4,180	¥3,800	E17	ブラッククリア	● 2700	-	-	-	-	88	50	75	15



⑦LDF92D



⑧LDF71D

寸法図

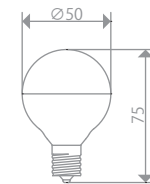

LDF92D, LDF71D

調光注意事項

対応調光器は弊社WEBサイトをご確認ください。

一般注意事項

断熱材施工の ダウンライト	水銀灯などの HIDランプ器具	誘導灯・ 非常用照明器具	密閉型器具 (空気容量が2L以下)	リモコン付 照明器具や回路	自動点滅装置 遅れ停止スイッチ

# BALL50 ボール50

従来モデルから順次切り替え予定です。

▶ 共通設計

定格電圧(V) : AC100

周波数(Hz) : 50/60共用

定格寿命(h) : 15000



E26

LDF79D / LDF78D  
[WHITE]

品番	価格 (税込)	価格 (税抜)	口金	ガラス	色温度(K)	白熱電球 W相当	全光束 (lm)	定格消費 電力(W)	定格入力 電流(A)	演色性 (Ra)	外径 (mm)	全長 (mm)	質量 (g)
⑩ LDF79D	¥4,070	¥3,700	E26	ホワイ	● 2200	-	-	-	-	88	50	75	25
⑪ LDF78D	¥4,070	¥3,700	E26	ホワイ	● 2700	-	-	-	-	88	50	75	25



⑩LDF79D

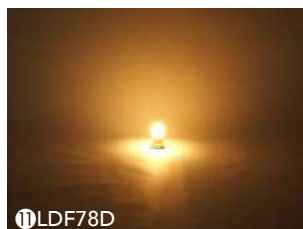

⑪LDF78D

寸法図

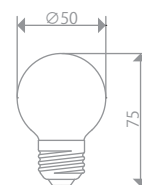

## 調光注意事項

対応調光器は弊社WEBサイトをご確認ください。

## 一般注意事項



断熱材施工の  
ダウンライト

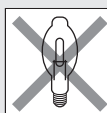

水銀灯などの  
HIDランプ器具



誘導灯・  
非常用照明器具

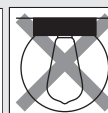

密閉型器具  
(空気容量が2L以下)



リモコン付  
照明器具や回路

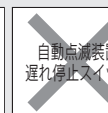

自動点滅装置  
遅れ停止スイッチ

自動点滅装置や  
遅れ停止スイッチ器具

# BALL70 ボール70

従来モデルから順次切り替え予定です。

▶ 共通設計

定格電圧(V): AC100  
周波数(Hz): 50/60共用  
定格寿命(h): 15000



LDF86D / LDF87D



LDF88D / LDF89D  
[FROST]

品番	価格 (税込)	価格 (税抜)	口金	ガラス	色温度(K)	白熱電球 W相当	全光束 (lm)	定格消費 電力(W)	定格入力 電流(A)	演色性 (Ra)	外径 (mm)	全長 (mm)	質量 (g)
① LDF86D	¥5,830	¥5,300	E26	クリア	● 2200	-	-	-	-	88	70	100	30
② LDF87D	¥5,830	¥5,300	E26	クリア	● 2700	-	-	-	-	88	70	100	30
③ LDF88D	¥5,830	¥5,300	E26	フロスト	● 2200	-	-	-	-	88	70	100	30
④ LDF89D	¥5,830	¥5,300	E26	フロスト	● 2700	-	-	-	-	88	70	100	30



①LDF86D



②LDF87D



③LDF88D



④LDF89D

パッケージ



LDF86D



LDF87D

寸法図

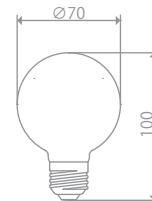

調光注意事項

対応調光器は弊社WEBサイトをご確認ください。

一般注意事項

断熱材施工の ダウンライト	水銀灯などの HIDランプ器具	誘導灯・ 非常用照明器具	密閉型器具 (空気容量が2L以下)	リモコン付 照明器具や回路	自動点滅装置 遅れ停止スイッチ
					自動点滅装置や 遅れ停止スイッチ器具

# BALL70 ボール70

従来モデルから順次切り替え予定です。

▶ 共通設計

定格電圧(V) : AC100  
周波数(Hz) : 50/60共用  
定格寿命(h) : 15000



LDF90D / LDF91D  
[WHITE]



LDF98D  
[BLACK CLEAR]

品番	価格 (税込)	価格 (税抜)	口金	ガラス	色温度(K)	白熱電球 W相当	全光束 (lm)	定格消費 電力(W)	定格入力 電流(A)	演色性 (Ra)	外径 (mm)	全長 (mm)	質量 (g)
⑤ LDF90D	¥5,830	¥5,300	E26	ホワイ	● 2200	-	-	-	-	88	70	100	30
⑥ LDF91D	¥5,830	¥5,300	E26	ホワイ	● 2700	-	-	-	-	88	70	100	30
⑦ LDF98D	¥6,270	¥5,700	E26	ブラック	● 2700	-	-	-	-	88	70	100	30



⑤LDF90D



⑥LDF91D

寸法図

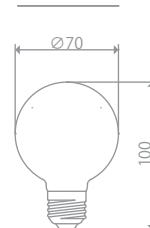

## 調光注意事項

対応調光器は弊社WEBサイトをご確認ください。

## 一般注意事項



# BALL80 ボール80

従来モデルから順次切り替え予定です。

▶ 共通設計

定格電圧(V) : AC100

周波数(Hz) : 50/60共用

定格寿命(h) : 15000



LDF73D  
[FROST]

E26



LDF70D  
[WHITE]

E26

品番	価格 (税込)	価格 (税抜)	口金	ガラス	色温度(K)	白熱電球 W相当	全光束 (lm)	定格消費 電力(W)	定格入力 電流(A)	演色性 (Ra)	外径 (mm)	全長 (mm)	質量 (g)
① LDF73D	¥5,940	¥5,400	E26	フロスト	● 2700	-	-	-	-	88	80	115	50
② LDF70D	¥5,940	¥5,400	E26	ホワイト	● 2700	-	-	-	-	88	80	115	50



①LDF73D



②LDF70D

寸法図

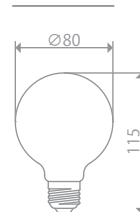

### 調光注意事項

対応調光器は弊社WEBサイトをご確認ください。

### 一般注意事項

断熱材施工の ダウンライト	水銀灯などの HIDランプ器具	誘導灯・ 非常用照明器具	密閉型器具 (空気容量が2L以下)	リモコン付 照明器具や回路	自動点滅装置 遅れ停止スイッチ

# BALL95 ボール95

従来モデルから順次切り替え予定です。

## ▶ 共通設計

定格電圧(V) : AC100  
周波数(Hz) : 50/60共用  
定格寿命(h) : 15000



品番	価格 (税込)	価格 (税抜)	口金	ガラス	色温度(K)	白熱電球 W相当	全光束 (lm)	定格消費 電力(W)	定格入力 電流(A)	演色性 (Ra)	外径 (mm)	全長 (mm)	質量 (g)
① LDF31D	¥6,380	¥5,800	E26	クリア	● 2200	-	-	-	-	88	95	140	60
② LDF45D	¥6,380	¥5,800	E26	クリア	● 2700	-	-	-	-	88	95	140	60
③ LDF102D	¥6,930	¥6,300	E26	クリア	● 2200	-	-	-	-	88	95	140	60
④ LDF99D	¥6,930	¥6,300	E26	ブラッククリア	● 2200	-	-	-	-	88	95	140	60



## パッケージ



LDF31D



LDF45D



LDF102D

## 寸法図

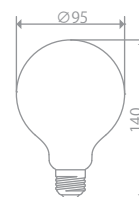

## 調光注意事項

対応調光器は弊社WEBサイトをご確認ください。

## 一般注意事項





# BALL95 ボール95

従来モデルから順次切り替え予定です。

▶ 共通設計

定格電圧(V) : AC100  
周波数(Hz) : 50/60共用  
定格寿命(h) : 15000



E26

LDF74D / LDF75D / LDF76D  
[FROST]



E26

LDF72D  
[WHITE]

品番	価格 (税込)	価格 (税抜)	口金	ガラス	色温度(K)	白熱電球 W相当	全光束 (lm)	定格消費 電力(W)	定格入力 電流(A)	演色性 (Ra)	外径 (mm)	全長 (mm)	質量 (g)
⑤ LDF74D	¥6,380	¥5,800	E26	フロスト	2700	-	-	-	-	88	95	140	60
⑥ LDF75D	¥6,380	¥5,800	E26	フロスト	4600	-	-	-	-	88	95	140	60
⑦ LDF76D	¥6,380	¥5,800	E26	フロスト	5800	-	-	-	-	88	95	140	60
⑧ LDF72D	¥6,380	¥5,800	E26	ホワイト	2700	-	-	-	-	88	95	140	60



⑤LDF74D



⑥LDF75D



⑦LDF76D



⑧LDF72D

寸法図

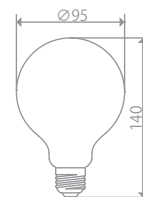

調光注意事項

対応調光器は弊社WEBサイトをご確認ください。

一般注意事項

断熱材施工の ダウンライト	水銀灯などの HIDランプ器具	誘導灯・ 非常用照明器具	密閉型器具 (空気容量が2L以下)	リモコン付 照明器具や回路	自動点滅装置 遅れ停止スイッチ

# BALL95 ボール95

従来モデルから順次切り替え予定です。

## ▶ 共通設計

定格電圧(V) : AC100  
周波数(Hz) : 50/60共用  
定格寿命(h) : 15000



品番	価格 (税込)	価格 (税抜)	口金	ガラス	色温度(K)	白熱電球 W相当	全光束 (lm)	定格消費 電力(W)	定格入力 電流(A)	演色性 (Ra)	外径 (mm)	全長 (mm)	質量 (g)
⑨ LDF35D	¥6,930	¥6,300	E26	ミラー	● 2200	-	-	-	-	88	95	140	60
⑩ LDF37D	¥6,930	¥6,300	E26	ミラー	● 2700	-	-	-	-	88	95	140	60
⑪ LDF34D	¥6,930	¥6,300	E26	ミラー	● 2200	-	-	-	-	88	95	140	60
⑫ LDF36D	¥6,930	¥6,300	E26	ミラー	● 2700	-	-	-	-	88	95	140	60
⑬ LDF63D	¥6,930	¥6,300	E26	ミラー	● 2200	-	-	-	-	88	95	140	60
⑭ LDF64D	¥6,930	¥6,300	E26	ミラー	● 2700	-	-	-	-	88	95	140	60



⑨LDF35D



⑩LDF37D



⑪LDF34D



⑫LDF36D



⑬LDF63D



⑭LDF64D

寸法図

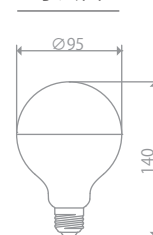

## 調光注意事項

対応調光器は弊社WEBサイトをご確認ください。

## 一般注意事項



# BALL 125 ボール125

従来モデルから順次切り替え予定です。

▶ 共通設計

定格電圧(V) : AC100  
周波数(Hz) : 50/60共用  
定格寿命(h) : 15000



品番	価格 (税込)	価格 (税抜)	口金	ガラス	色温度(K)	白熱電球 W相当	全光束 (lm)	定格消費 電力(W)	定格入力 電流(A)	演色性 (Ra)	外径 (mm)	全長 (mm)	質量 (g)
① LDF32D	¥7,150	¥6,500	E26	クリア	● 2200	-	-	-	-	88	125	175	105
② LDF001D	¥6,050	¥5,500	E26	クリア	● 2200	-	-	-	-	80	125	175	105
③ LDF82D	¥7,150	¥6,500	E26	ホホワイト	● 2700	-	-	-	-	88	125	175	105



パッケージ



LDF32D

寸法図

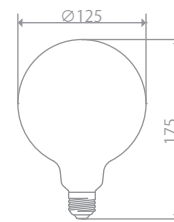

調光注意事項

対応調光器は弊社WEBサイトをご確認ください。

一般注意事項

断熱材施工の ダウンライト	水銀灯などの HIDランプ器具	誘導灯・ 非常用照明器具	密閉型器具 (空気容量が2L以下)	リモコン付 照明器具や回路	自動点滅装置 遅れ停止スイッチ

# THE BULB A60 ザ・バルブ60

従来モデルから順次切り替え予定です。

## ▶ 共通設計

定格電圧(V) : AC100

周波数(Hz) : 50/60共用

定格寿命(h) : 15000



E26

LDF100D



E26

LDF53D / LDF54D  
[FROST]

品番	価格 (税込)	価格 (税抜)	口金	ガラス	色温度(K)	白熱電球 W相当	全光束 (lm)	定格消費 電力(W)	定格入力 電流(A)	演色性 (Ra)	外径 (mm)	全長 (mm)	質量 (g)
① LDF100D	¥4,620	¥4,200	E26	クリア	● 2200	-	-	-	-	88	60	105	40
② LDF53D	¥4,180	¥3,800	E26	フロスト	● 2200	-	-	-	-	88	60	105	40
③ LDF54D	¥4,180	¥3,800	E26	フロスト	● 2700	-	-	-	-	88	60	105	40



①LDF100D



②LDF53D



③LDF54D

## パッケージ



LDF100D

## 寸法図

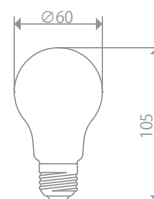

## 調光注意事項

対応調光器は弊社WEBサイトをご確認ください。

## 一般注意事項

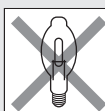
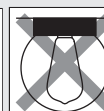
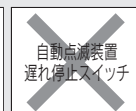
断熱材施工の  
ダウンライト水銀灯などの  
HIDランプ器具誘導灯・  
非常用照明器具密閉型器具  
(空気容量が2L以下)リモコン付  
照明器具や回路自動点滅装置  
遅れ停止スイッチ

# THE BULB A60 ザ・バルブ60

従来モデルから順次切り替え予定です。

▶ 共通設計

定格電圧(V) : AC100  
 周波数(Hz) : 50/60共用  
 定格寿命(h) : 15000



LDF55D / LDF56D  
 [WHITE]

品番	価格 (税込)	価格 (税抜)	口金	ガラス	色温度(K)	白熱電球 W相当	全光束 (lm)	定格消費 電力(W)	定格入力 電流(A)	演色性 (Ra)	外径 (mm)	全長 (mm)	質量 (g)
④ LDF55D	¥4,180	¥3,800	E26	ホワイト	● 2200	-	-	-	-	88	60	105	40
⑤ LDF56D	¥4,180	¥3,800	E26	ホワイト	● 2700	-	-	-	-	88	60	105	40



寸法図

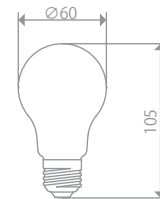

調光注意事項

対応調光器は弊社WEBサイトをご確認ください。

一般注意事項

断熱材施工の ダウンライト	水銀灯などの HIDランプ器具	誘導灯・ 非常用照明器具	密閉型器具 (空気容量が2L以下)	リモコン付 照明器具や回路	自動点滅装置 遅れ停止スイッチ器具

# THE BULB A60 ザ・バルブ60

従来モデルから順次切り替え予定です。

## ▶ 共通設計

定格電圧(V): AC100

周波数(Hz): 50/60共用

定格寿命(h): 15000



E26

LDF39D / LDF41D  
[MIRROR]

E26

LDF38D / LDF40D  
[MIRROR]

E26

LDF61D / LDF62D  
[MIRROR]

品番	価格 (税込)	価格 (税抜)	口金	ガラス	色温度(K)	白熱電球 W相当	全光束 (lm)	定格消費 電力(W)	定格入力 電流(A)	演色性 (Ra)	外径 (mm)	全長 (mm)	質量 (g)
⑥ LDF39D	¥4,620	¥4,200	E26	ミラー	● 2200	-	-	-	-	88	60	105	40
⑦ LDF41D	¥4,620	¥4,200	E26	ミラー	● 2700	-	-	-	-	88	60	105	40
⑧ LDF38D	¥4,620	¥4,200	E26	ミラー	● 2200	-	-	-	-	88	60	105	40
⑨ LDF40D	¥4,620	¥4,200	E26	ミラー	● 2700	-	-	-	-	88	60	105	40
⑩ LDF61D	¥4,620	¥4,200	E26	ミラー	● 2200	-	-	-	-	88	60	105	40
⑪ LDF62D	¥4,620	¥4,200	E26	ミラー	● 2700	-	-	-	-	88	60	105	40



⑥LDF39D



⑦LDF41D



⑧LDF38D



⑨LDF40D



⑩LDF61D



⑪LDF62D

寸法図

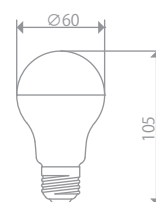

## 調光注意事項

対応調光器は弊社WEBサイトをご確認ください。

## 一般注意事項

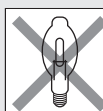
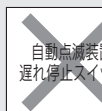
断熱材施工の  
ダウンライト水銀灯などの  
HIDランプ器具誘導灯・  
非常用照明器具密閉型器具  
(空気容量が2L以下)リモコン付  
照明器具や回路自動点滅装置  
遅れ停止スイッチ自動点滅装置や  
遅れ停止スイッチ器具

# THE BULB A60 ザ・バルブ60

従来モデルから順次切り替え予定です。

▶ 共通設計

定格電圧(V) : AC100  
周波数(Hz) : 50/60共用  
定格寿命(h) : 15000



E26

LDF80D / LDF81D  
[FROST+MIRROR]



今秋発売予定

E26

LDF96D  
[BLACK CLEAR]

品番	価格 (税込)	価格 (税抜)	口金	ガラス	色温度(K)	白熱電球 W相当	全光束 (lm)	定格消費 電力(W)	定格入力 電流(A)	演色性 (Ra)	外径 (mm)	全長 (mm)	質量 (g)
⑫ LDF80D	¥4,620	¥4,200	E26	フロストミラー	● 2200	-	-	-	-	88	60	105	40
⑬ LDF81D	¥4,620	¥4,200	E26	フロストミラー	● 2700	-	-	-	-	88	60	105	40
⑭ LDF96D	¥4,620	¥4,200	E26	ブラッククリア	● 2200	-	-	-	-	88	60	105	40



⑫LDF80D



⑬LDF81D

寸法図

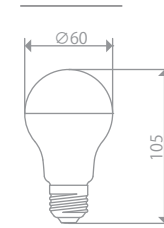

LDF80D, LDF81D

調光注意事項

対応調光器は弊社WEBサイトをご確認ください。

一般注意事項

断熱材施工の ダウンライト	水銀灯などの HIDランプ器具	誘導灯・ 非常用照明器具	密閉型器具 (空気容量が2L以下)	リモコン付 照明器具や回路	自動点滅装置 遅れ停止スイッチ

## REF50 レフ50

従来モデルから順次切り替え予定です。

## ▶ 共通仕様

定格電圧(V): AC100  
周波数(Hz): 50/60共用  
定格寿命(h): 15000



E14

LDF002D



E17

LDF65D / LDF66D

品番	価格 (税込)	価格 (税抜)	口金	ガラス	色温度(K)	白熱電球 W相当	全光束 (lm)	定格消費 電力(W)	定格入力 電流(A)	演色性 (Ra)	外径 (mm)	全長 (mm)	質量 (g)
① LDF002D	¥3,630	¥3,300	E14	レフ	● 2800	-	-	-	-	80	50	70	20
② LDF65D	¥3,630	¥3,300	E17	レフ	● 2800	-	-	-	-	80	50	65	20
③ LDF66D	¥3,630	¥3,300	E17	レフ	● 4700	-	-	-	-	82	50	65	20



①LDF002D

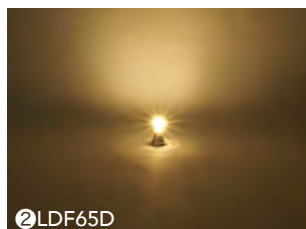

②LDF65D



③LDF66D

寸法図

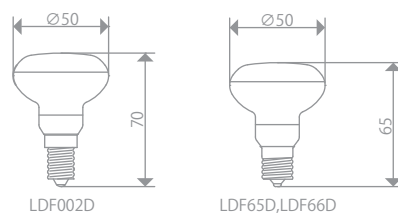

## 調光注意事項

対応調光器は弊社WEBサイトをご確認ください。

## 一般注意事項





# OTHERS

## その他の形状

従来モデルから順次切り替え予定です。  
実際のサイズ比とは異なります。

▶ 共通仕様

定格電圧(V) : AC100  
周波数(Hz) : 50/60共用  
定格寿命(h) : 15000



E26

LDF104D



T25  
スペース球

E12

LDF84D



E17

LDF103D  
[WHITE]

品番	価格 (税込)	価格 (税抜)	口金	ガラス	色温度(K)	白熱電球 W相当	全光束 (lm)	定格消費 電力(W)	定格入力 電流(A)	演色性 (Ra)	外径 (mm)	全長 (mm)	質量 (g)
① LDF104D	¥9,680	¥8,800	E26	クリア	● 2200	-	-	-	-	88	30	300	70
① LDF84D	¥3,850	¥3,500	E12	クリア	● 2200	-	-	-	-	88	25	90	13
② LDF103D	¥4,180	¥3,800	E17	ホホワイト	● 2700	-	-	-	-	88	54	77	15



① LDF104D



② LDF84D



③ LDF103D

寸法図

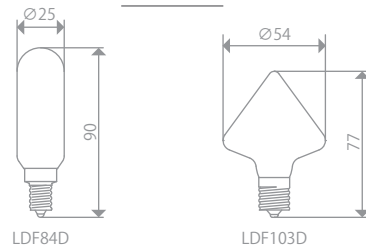

調光注意事項

対応調光器は弊社WEBサイトをご確認ください。

一般注意事項

断熱材施工の ダウンライト	水銀灯などの HIDランプ器具	誘導灯・ 非常用照明器具	密閉型器具 (空気容量が2L以下)	リモコン付 照明器具や回路	自動点滅装置 遅れ停止スイッチ



## Siphon<sup>®</sup> 従来モデル p34 - p65

サイフォン

白熱電球からLED電球への急速な変化の中、2014年に誕生したデザインLED電球「Siphon」名古屋の小さなメーカーでも日本の照明を少しでも良くできるのではないかと、そんな思い開発したのが始まりでした。

それから7年、  
お客様の声に寄り添い、大手メーカーではできないものづくりを目指してきました。

今では70種類を超える製品を取り揃えるまで成長し、きっとイメージする空間に最適な電球をお選びいただくことができるのではないかと思います。

これからも最先端のニーズを見極め、時には前例のないチャレンジにも臆さず、Siphonは進化を続けます。

※2021年夏からSiphonシリーズは順次フルモデルチェンジをします。  
そのため掲載されている従来モデルは販売を終了している場合がございます。  
新モデルの詳細は10ページの「New Siphon」をご覧ください。

## 驚くほどの滑らかな調光を実現

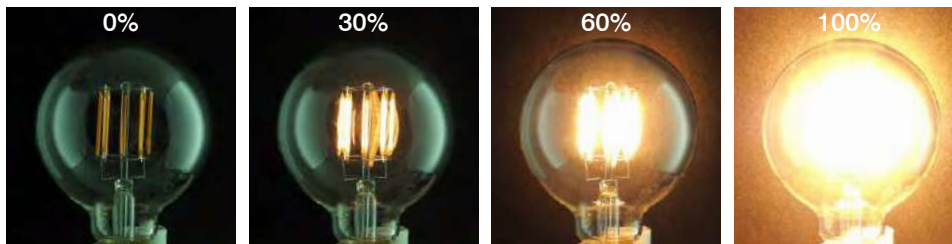

0%  100%

飲食店やテーマパーク、結婚式場などにおいて、「徐々に明るくなる」、「夕方になると明るさを少し落とす」などの調光演出は非常に大切です。

Siphonシリーズの調光機能の特徴は単になめらかなだけではなく、他のLED電球では難しいと言われている、

0% (消えている) から10% (ほんのり点いている) の領域での調光ができます。それにより照明演出にこだわる多くの施設にSiphonシリーズが採用されています。

メーカー	調光器型番	調光器以外に必要なユニット	品番				
			LDF004-C	LDF28A	LDF31B	LDF43	LDF60
Panasonic	WTC57521W	LUTRON社製 低容量負荷 インターフェース [LUT-LBX-JA-WH]	○	△	△	○	△
	WTC57582W, WTC57582F (逆位相調光タイプ)		最大51灯まで	最大34灯まで	最大20灯まで	最大51灯まで	最大20灯まで
			○	△	△	○	△
WTY521730 (タッチ式逆位相調光タイプ)	最大65灯まで		最大43灯まで	最大26灯まで	最大65灯まで	最大26灯まで	
	◎		◎	△	◎	◎	
遠藤照明	RX116WC		最大107灯まで	最大71灯まで	最大43灯まで	最大100灯まで	最大43灯まで
			◎	◎	◎	◎	◎
オーデリック	LC211		最大100灯まで	最大67灯まで	最大40灯まで	最大100灯まで	最大40灯まで
	◎		○	○	◎	○	
LC212, LC213	最大100灯まで		最大67灯まで	最大40灯まで	最大100灯まで	最大40灯まで	
			◎	○	○	◎	○
コイズミ	AE36745E		最大100灯まで	最大67灯まで	最大40灯まで	最大100灯まで	最大40灯まで
	◎		◎	◎	◎	◎	
AE49350E	最大100灯まで		最大67灯まで	最大40灯まで	最大100灯まで	最大40灯まで	
			◎	◎	◎	◎	◎
神保電器	JEC-BN-RLE5 正位相制御	最大100灯まで	最大67灯まで	最大40灯まで	最大100灯まで	最大40灯まで	
	○	○	△	○	○		
JEC-BN-RTE2 逆位相制御	最大170灯まで	最大113灯まで	最大68灯まで	最大170灯まで	最大68灯まで		
	○	○	△	○	○		
東芝	WDG9001	最大100灯まで	最大67灯まで	最大40灯まで	最大100灯まで	最大40灯まで	
	○	○	△	○	○		
大光電機	DP-39672, DP-39673, DP-39674, DP-39675	最大51灯まで	最大34灯まで	最大20灯まで	最大51灯まで	最大20灯まで	
	◎	◎	◎	◎	◎		
LZA-90306E	最大100灯まで	最大67灯まで	最大40灯まで	最大100灯まで	最大40灯まで		
	◎	◎	◎	◎	◎		
TLC-0003	最大100灯まで	最大67灯まで	最大40灯まで	最大100灯まで	最大40灯まで		
	◎	◎	◎	◎	◎		
TLC-0005 逆位相制御	最大100灯まで	最大67灯まで	最大40灯まで	最大100灯まで	最大40灯まで		
	◎	◎	◎	◎	◎		
マックスレイ (Lucon)	OP0734-04 (TR503)	最大100灯まで	最大67灯まで	最大40灯まで	最大100灯まで	最大40灯まで	
	◎	◎	◎	◎	◎		
OP01346-00	最大170灯まで	最大113灯まで	最大68灯まで	最大170灯まで	最大68灯まで		
	◎	◎	◎	◎	◎		
FLC-800D	最大275灯まで	最大183灯まで	最大110灯まで	最大275灯まで	最大110灯まで		
	◎	◎	◎	◎	◎		
ファースト・デザイン・システム	FMD-0606/J/W	最大275灯まで	最大183灯まで	最大110灯まで	最大100灯まで	最大110灯まで	
	◎	◎	◎	◎	◎		
DP-37643	最大100灯まで	最大67灯まで	最大40灯まで	最大100灯まで	最大40灯まで		
	◎	◎	◎	◎	◎		
DP-39093	最大100灯まで	最大67灯まで	最大40灯まで	最大100灯まで	最大40灯まで		
	◎	◎	◎	◎	◎		

### ■ 試験条件

温度条件: 常温

電源: 安定化電源 (AC100V、50/60Hz)

負荷数: 1灯と10灯の検証

※本試験は株式会社ビートソニック独自の試験結果であり、各社製調光器の動作を保証するものではありません。

※全ての試験は安定化電源を使用しており、商用電源では接続された機器の負荷変動により動作が本試験結果と異なる場合がありますので、予めご了承ください。

※10灯以上の調光について、設計的には試験結果と同様となると考えますが、実際の動作は保証できかねますのでご容赦ください。

### ■ 調光器対応電球の注意事項

・調光時にちらつきが発生するときは、ちらつきが発生しない位置に調光器のつまみを操作し使用してください。

・電源の変動やひずみ、その他の外部影響(ドライヤー、掃除機、電子レンジなど)によりちらつきや光の揺らぎ、立ち消えが発生することがあります。

・調光器の種類によっては、ちらつくことがあります。

・調光器やランプからわずかに音がすることがありますが、異常ではありません。

・調光したときの明るさや電力の変化は白熱電球とは異なります。

・調光器のつまみを絞って消灯させても電力は消費します。

長時間消灯する場合は、電源スイッチを切ることをお勧めします。

### ■ Siphon調光条件

**なめらかな調光をさせる場合は、対応調光器の他にLUTRON社製低容量負荷インターフェース[LUT-LBX-JA-WH]を必ずご使用ください。使用しない場合は、なめらかな調光を保証できません。**

ファースト・デザイン・システム社製、大光電機社製の対応調光器を使用する場合は、単体でご使用ください。

### ■ 調光機とインターフェースの結線図

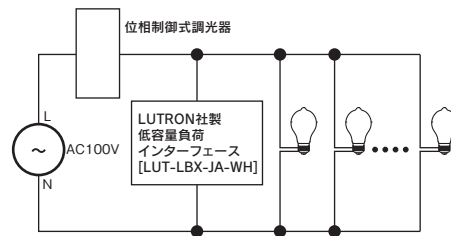

調光に関する最新情報



計算式(1回路あたりの最大接続灯数)  
 $(\text{調光器の最大負荷容量 (VAorW)} \times 0.7) - \text{ルートロン製インターフェース} \cdot 10 (\text{VA}) = \text{Siphonの最大接続灯数}$   
 $\text{Siphonの負荷 (VA)}$

# CHANDELIER シャンデリア

サイフォンシリーズはフルモデルチェンジします。  
従来モデルは生産や販売を終了している可能性があります。

▶ 共通設計

定格電圧(V) : AC100  
周波数(Hz) : 50/60共用  
定格寿命(h) : 15000



品番	価格 (税込)	価格 (税抜)	口金	ガラス	色温度(K)	白熱電球 W相当	全光束 (lm)	定格消費 電力(W)	定格入力 電流(A)	演色性 (Ra)	外径 (mm)	全長 (mm)	質量 (g)
① LDF93	¥3,520	¥3,200	E12	クリア	● 2200	25W相当	250	3	0.05	88	32	95	15
② LDF94	¥3,520	¥3,200	E12	クリア	● 2600	35W相当	320	3	0.05	88	32	95	15
③ LDF28A	¥3,520	¥3,200	E17	クリア	● 2200	25W相当	220	3	0.03	80	35	95	15
④ LDF48	¥3,520	¥3,200	E17	クリア	● 2600	35W相当	320	3	0.05	88	35	95	15
⑤ LDF005-C	¥3,520	¥3,200	E17	クリア	● 2200	15W相当	130	2	0.02	80	35	95	15
⑥ LDF003-C	¥3,520	¥3,200	E17	クリア	● 2700	15W相当	130	2	0.02	80	35	95	15

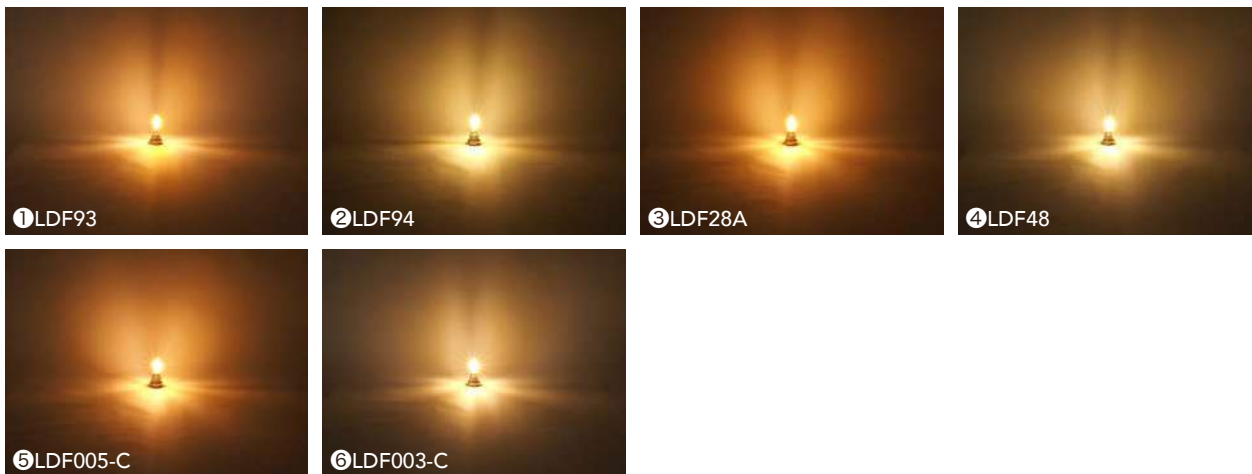

パッケージ



寸法図

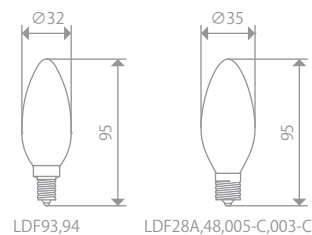

調光注意事項

・なめらかな調光をさせる場合は、対応調光器の他にLUTRON社製低容量負荷インターフェース[LUT-LBX-JA-WH]を必ずご使用ください。  
使用しない場合は、なめらかな調光を保証できません。  
・対応調光器や結線図など、Siphonシリーズの調光に関する情報はP35、もしくは弊社WEBサイトをご確認ください。

一般注意事項



# ORIGINAL オリジナル

サイフォンシリーズはフルモデルチェンジします。  
従来モデルは生産や販売を終了している可能性があります。

従来モデル

▶ 共通設計

定格電圧(V) : AC100  
周波数(Hz) : 50/60共用  
定格寿命(h) : 15000



品番	価格 (税込)	価格 (税抜)	口金	ガラス	色温度(K)	白熱電球 W相当	全光束 (lm)	定格消費 電力(W)	定格入力 電流(A)	演色性 (Ra)	外径 (mm)	全長 (mm)	質量 (g)
① LDF29B	¥4,180	¥3,800	E26	クリア	● 2200	30W相当	400	4.5	0.05	82	60	105	40
② LDF44	¥4,180	¥3,800	E26	クリア	● 2600	40W相当	500	5.5	0.07	88	60	110	40

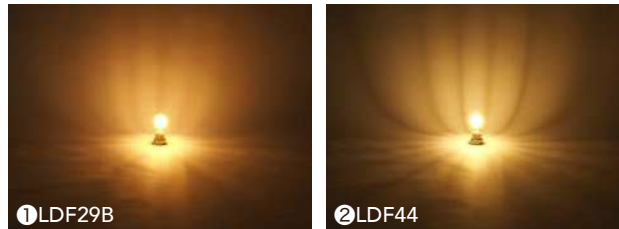

パッケージ



寸法図

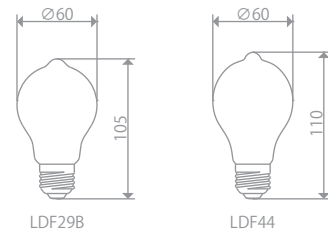

調光注意事項

・なめらかな調光をさせる場合は、対応調光器の他にLUTRON社製低容量負荷インターフェース[LUT-LBX-JA-WH]を必ずご使用ください。  
使用しない場合は、なめらかな調光を保証できません。  
・対応調光器や結線図など、Siphonシリーズの調光に関する情報はP35、もしくは弊社WEBサイトをご確認ください。

一般注意事項

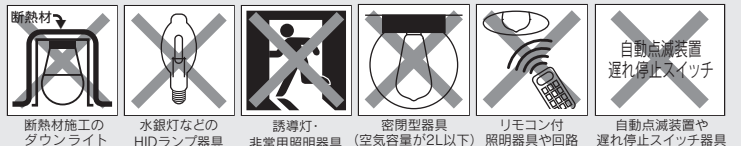

# EDISON エジソン

サイフォンシリーズはフルモデルチェンジします。  
従来モデルは生産や販売を終了している可能性があります。

▶ 共通設計

定格電圧(V) : AC100  
周波数(Hz) : 50/60共用  
定格寿命(h) : 15000



E26

LDF30A  
[GOLD CLEAR]



E26

LDF101  
[GOLD CLEAR]

Siphon®  
Trad

品番	価格 (税込)	価格 (税抜)	口金	ガラス	色温度(K)	白熱電球 W相当	全光束 (lm)	定格消費 電力(W)	定格入力 電流(A)	演色性 (Ra)	外径 (mm)	全長 (mm)	質量 (g)
① LDF30A	¥5,500	¥5,000	E26	ゴールドクリア	● 2200	30W相当	400	5	0.07	80	65	145	55
② LDF101	¥5,500	¥5,000	E26	ゴールドクリア	● 2200	15W相当	170	3	0.04	88	65	145	55



①LDF30A



②LDF101

### パッケージ



LDF30A



LDF101

### 寸法図



### 調光注意事項

・なめらかな調光をさせる場合は、対応調光器の他にLUTRON社製低容量負荷インターフェース[LUT-LBX-JA-WH]を必ずご使用ください。  
使用しない場合は、なめらかな調光を保証できません。  
・対応調光器や結線図など、Siphonシリーズの調光に関する情報はP35、もしくは弊社WEBサイトをご確認ください。

### 一般注意事項

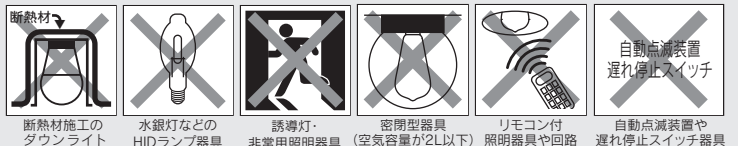

# BALL35 ボール35

サイフォンシリーズはフルモデルチェンジします。  
従来モデルは生産や販売を終了している可能性があります。

従来モデル

▶ 共通設計

定格電圧(V) : AC100  
周波数(Hz) : 50/60共用  
定格寿命(h) : 15000



品番	価格 (税込)	価格 (税抜)	口金	ガラス	色温度(K)	白熱電球 W相当	全光束 (lm)	定格消費 電力(W)	定格入力 電流(A)	演色性 (Ra)	外径 (mm)	全長 (mm)	質量 (g)
① LDF33	¥3,520	¥3,200	E17	クリア	● 2200	15W相当	150	2.5	0.02	88	35	60	15
② LDF004-C	¥3,520	¥3,200	E17	クリア	● 2700	15W相当	130	2	0.02	80	35	60	15
③ LDF57	¥3,520	¥3,200	E17	フロスト	● 2200	20W相当	190	3	0.04	88	35	60	15
④ LDF58	¥3,520	¥3,200	E17	フロスト	● 2600	25W相当	220	3	0.04	88	35	60	15
⑤ LDF68A	¥3,520	¥3,200	E17	ホワイ	● 2600	15W相当	150	2.5	0.03	88	35	60	15

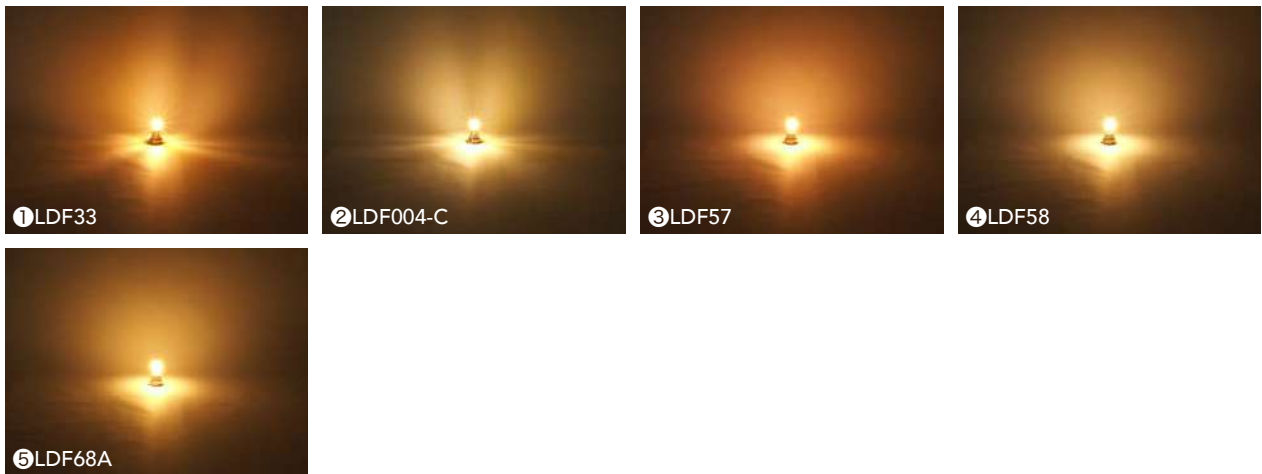

パッケージ



寸法図

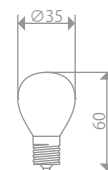

調光注意事項

・なめらかな調光をさせる場合は、対応調光器の他にLUTRON社製低容量負荷インターフェース[LUT-LBX-JA-WH]を必ずご使用ください。  
使用しない場合は、なめらかな調光を保証できません。  
・対応調光器や結線図など、Siphonシリーズの調光に関する情報はP35、もしくは弊社WEBサイトをご確認ください。

一般注意事項



# BALL50 ボール50

サイフォンシリーズはフルモデルチェンジします。  
従来モデルは生産や販売を終了している可能性があります。

▶ 共通設計

定格電圧(V): AC100  
周波数(Hz): 50/60共用  
定格寿命(h): 15000



LDF42 / LDF43

LDF59 / LDF60  
[FROST]

LDF83 / LDF69  
[WHITE]

品番	価格 (税込)	価格 (税抜)	口金	ガラス	色温度(K)	白熱電球 W相当	全光束 (lm)	定格消費 電力(W)	定格入力 電流(A)	演色性 (Ra)	外径 (mm)	全長 (mm)	質量 (g)
① LDF42	¥3,960	¥3,600	E17	クリア	● 2200	15W相当	150	2.5	0.02	88	50	75	15
② LDF43	¥3,960	¥3,600	E17	クリア	● 2600	15W相当	170	2.5	0.02	88	50	75	15
③ LDF59	¥3,960	¥3,600	E17	フロスト	● 2200	25W相当	250	3.5	0.05	88	50	75	15
④ LDF60	¥3,960	¥3,600	E17	フロスト	● 2600	30W相当	300	3.5	0.05	88	50	75	15
⑤ LDF83	¥3,960	¥3,600	E17	ホワイ	● 2200	20W相当	200	3.5	0.05	88	50	75	15
⑥ LDF69	¥3,960	¥3,600	E17	ホワイ	● 2600	30W相当	300	3.5	0.05	88	50	75	15

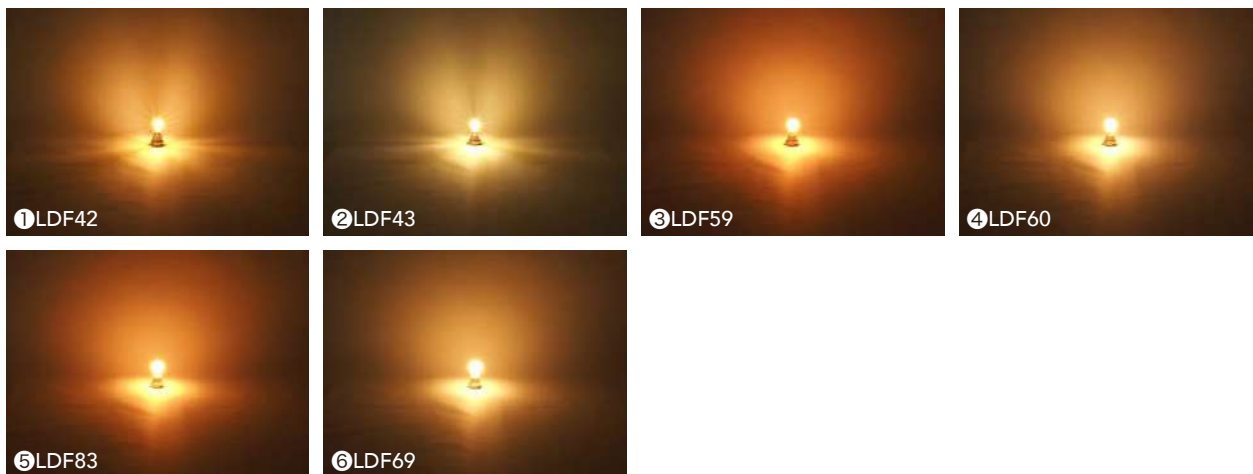

パッケージ



寸法図

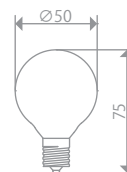

調光注意事項

・なめらかな調光をさせる場合は、対応調光器の他にLUTRON社製低容量負荷インターフェース[LUT-LBX-JA-WH]を必ずご使用ください。  
使用しない場合は、なめらかな調光を保証できません。  
・対応調光器や結線図など、Siphonシリーズの調光に関する情報はP35、もしくは弊社WEBサイトをご確認ください。

一般注意事項





# BALL50 ボール50

サイフォンシリーズはフルモデルチェンジします。  
従来モデルは生産や販売を終了している可能性があります。

従来モデル

▶ 共通設計

定格電圧(V) : AC100  
周波数(Hz) : 50/60共用  
定格寿命(h) : 15000



LDF92  
[MIRROR]



LDF71  
[MIRROR]

品番	価格 (税込)	価格 (税抜)	口金	ガラス	色温度(K)	白熱電球 W相当	全光束 (lm)	定格消費 電力(W)	定格入力 電流(A)	演色性 (Ra)	外径 (mm)	全長 (mm)	質量 (g)
⑦ LDF92	¥4,180	¥3,800	E17	ミラー	● 2600	30W相当	300	3	0.05	88	50	75	15
⑧ LDF71	¥4,180	¥3,800	E17	ミラー	● 2600	30W相当	300	3	0.05	88	50	75	15



⑦LDF92



⑧LDF71

パッケージ



LDF92



LDF71

寸法図

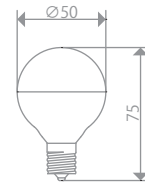

LDF92,71

調光注意事項

・なめらかな調光をさせる場合は、対応調光器の他にLUTRON社製低容量負荷インターフェース[LUT-LBX-JA-WH]を必ずご使用ください。  
使用しない場合は、なめらかな調光を保証できません。  
・対応調光器や結線図など、Siphonシリーズの調光に関する情報はP35、もしくは弊社WEBサイトをご確認ください。

一般注意事項

断熱材施工の ダウンライト	水銀灯などの HIDランプ器具	誘導灯・ 非常用照明器具	密閉型器具 (空気容量が2L以下)	リモコン付 照明器具や回路	自動点滅装置 遅れ停止スイッチ

# BALL50 ボール50

サイフォンシリーズはフルモデルチェンジします。  
従来モデルは生産や販売を終了している可能性があります。

▶ 共通設計

定格電圧(V): AC100  
周波数(Hz): 50/60共用  
定格寿命(h): 15000



E26

LDF79 / LDF78  
[WHITE]

品番	価格 (税込)	価格 (税抜)	口金	ガラス	色温度(K)	白熱電球 W相当	全光束 (lm)	定格消費 電力(W)	定格入力 電流(A)	演色性 (Ra)	外径 (mm)	全長 (mm)	質量 (g)
⑨ LDF79	¥4,070	¥3,700	E26	ホワイト	● 2200	20W相当	200	3	0.04	88	50	75	23
⑩ LDF78	¥4,070	¥3,700	E26	ホワイト	● 2600	25W相当	250	3	0.04	88	50	75	23



⑨LDF79



⑩LDF78

### パッケージ



LDF79



LDF78

### 寸法図

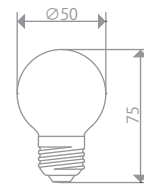

### 調光注意事項

・なめらかな調光をさせる場合は、対応調光器の他にLUTRON社製低容量負荷インターフェース[LUT-LBX-JA-WH]を必ずご使用ください。  
使用しない場合は、なめらかな調光を保証できません。  
・対応調光器や結線図など、Siphonシリーズの調光に関する情報はP35、もしくは弊社WEBサイトをご確認ください。

### 一般注意事項

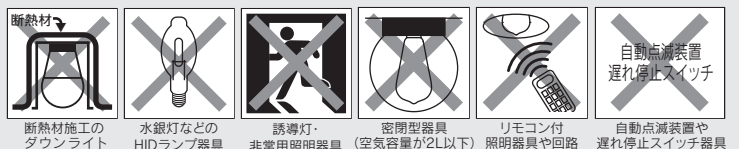

# BALL70 ボール70

サイフォンシリーズはフルモデルチェンジします。  
従来モデルは生産や販売を終了している可能性があります。

従来モデル

▶ 共通設計

定格電圧(V) : AC100  
周波数(Hz) : 50/60共用  
定格寿命(h) : 15000



LDF86 / LDF87



LDF88 / LDF89  
[FROST]

品番	価格 (税込)	価格 (税抜)	口金	ガラス	色温度(K)	白熱電球 W相当	全光束 (lm)	定格消費 電力(W)	定格入力 電流(A)	演色性 (Ra)	外径 (mm)	全長 (mm)	質量 (g)
① LDF86	¥5,830	¥5,300	E26	クリア	● 2200	30W相当	400	5	0.07	88	70	100	30
② LDF87	¥5,830	¥5,300	E26	クリア	● 2600	40W相当	450	5	0.07	88	70	100	30
③ LDF88	¥5,830	¥5,300	E26	フロスト	● 2200	30W相当	350	5	0.07	88	70	100	30
④ LDF89	¥5,830	¥5,300	E26	フロスト	● 2600	40W相当	420	5	0.07	88	70	100	30



①LDF86



②LDF87



③LDF88



④LDF89

パッケージ



LDF86



LDF87



LDF88



LDF89

寸法図

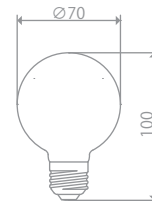

調光注意事項

・なめらかな調光をさせる場合は、対応調光器の他にLUTRON社製低容量負荷インターフェース[LUT-LBX-JA-WH]を必ずご使用ください。  
使用しない場合は、なめらかな調光を保証できません。  
・対応調光器や結線図など、Siphonシリーズの調光に関する情報はP35、もしくは弊社WEBサイトをご確認ください。

一般注意事項

断熱材施工の ダウンライト	水銀灯などの HIDランプ器具	誘導灯・ 非常用照明器具	密閉型器具 (空気容量が2L以下)	リモコン付 照明器具や回路	自動点滅装置 遅れ停止スイッチ
					自動点滅装置や 遅れ停止スイッチ器具

# BALL70 ボール70

サイフォンシリーズはフルモデルチェンジします。  
従来モデルは生産や販売を終了している可能性があります。

▶ 共通設計

定格電圧(V) : AC100  
周波数(Hz) : 50/60共用  
定格寿命(h) : 15000



LDF90 / LDF91  
[WHITE]

品番	価格 (税込)	価格 (税抜)	口金	ガラス	色温度(K)	白熱電球 W相当	全光束 (lm)	定格消費 電力(W)	定格入力 電流(A)	演色性 (Ra)	外径 (mm)	全長 (mm)	質量 (g)
⑤ LDF90	¥5,830	¥5,300	E26	ホワイ	● 2200	40W相当	450	6.5	0.09	88	70	100	30
⑥ LDF91	¥5,830	¥5,300	E26	ホワイ	● 2600	40W相当	550	6.5	0.09	88	70	100	30



⑤LDF90



⑥LDF91

### パッケージ



LDF90



LDF91

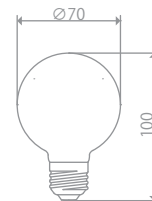

### 寸法図



### 調光注意事項

・なめらかな調光をさせる場合は、対応調光器の他にLUTRON社製低容量負荷インターフェース[LUT-LBX-JA-WH]を必ずご使用ください。  
使用しない場合は、なめらかな調光を保証できません。  
・対応調光器や結線図など、Siphonシリーズの調光に関する情報はP35、もしくは弊社WEBサイトをご確認ください。

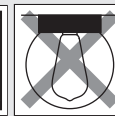
### 一般注意事項

					
断熱材施工の ダウンライト	水銀灯などの HIDランプ器具	誘導灯・ 非常用照明器具	密閉型器具 (空気容量が2L以下)	リモコン付 照明器具や回路	自動点滅装置 遅れ停止スイッチ

# BALL80 ボール80

サイフォンシリーズはフルモデルチェンジします。  
従来モデルは生産や販売を終了している可能性があります。

従来モデル

▶ 共通設計

定格電圧(V): AC100  
周波数(Hz): 50/60共用  
定格寿命(h): 15000



品番	価格 (税込)	価格 (税抜)	口金	ガラス	色温度(K)	白熱電球 W相当	全光束 (lm)	定格消費 電力(W)	定格入力 電流(A)	演色性 (Ra)	外径 (mm)	全長 (mm)	質量 (g)
① LDF73	¥5,940	¥5,400	E26	フロスト	● 2600	50W相当	600	7	0.09	88	80	115	50
② LDF70	¥5,940	¥5,400	E26	ホワイト	● 2600	50W相当	600	7	0.09	88	80	115	50



パッケージ



寸法図

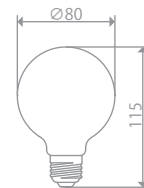

調光注意事項

・なめらかな調光をさせる場合は、対応調光器の他にLUTRON社製低容量負荷インターフェース[LUT-LBX-JA-WH]を必ずご使用ください。  
使用しない場合は、なめらかな調光を保証できません。  
・対応調光器や結線図など、Siphonシリーズの調光に関する情報はP35、もしくは弊社WEBサイトをご確認ください。

一般注意事項



# BALL95 ボール95

サイフォンシリーズはフルモデルチェンジします。  
従来モデルは生産や販売を終了している可能性があります。

▶ 共通設計

定格電圧(V) : AC100  
周波数(Hz) : 50/60共用  
定格寿命(h) : 15000



E26

LDF31B / LDF45



E26

LDF102

品番	価格 (税込)	価格 (税抜)	口金	ガラス	色温度(K)	白熱電球 W相当	全光束 (lm)	定格消費 電力(W)	定格入力 電流(A)	演色性 (Ra)	外径 (mm)	全長 (mm)	質量 (g)
① LDF31B	¥6,380	¥5,800	E26	クリア	● 2200	30W相当	400	4.5	0.05	82	95	140	60
② LDF45	¥6,380	¥5,800	E26	クリア	● 2600	40W相当	500	5.5	0.07	88	95	140	60
③ LDF102	¥6,930	¥6,300	E26	クリア	● 2200	15W相当	170	3	0.04	88	95	140	60



①LDF31B



②LDF45



③LDF102

### パッケージ



LDF31B



LDF45



LDF102

### 寸法図

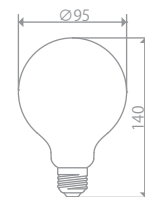

### 調光注意事項

・なめらかな調光をさせる場合は、対応調光器の他にLUTRON社製低容量負荷インターフェース[LUT-LBX-JA-WH]を必ずご使用ください。  
使用しない場合は、なめらかな調光を保証できません。  
・対応調光器や結線図など、Siphonシリーズの調光に関する情報はP35、もしくは弊社WEBサイトをご確認ください。

### 一般注意事項

断熱材施工の ダウンライト	水銀灯などの HIDランプ器具	誘導灯・ 非常用照明器具	密閉型器具 (空気容量が2L以下)	リモコン付 照明器具や回路	自動点滅装置 遅れ停止スイッチ

# BALL95 ボール95

サイフォンシリーズはフルモデルチェンジします。  
従来モデルは生産や販売を終了している可能性があります。

従来モデル

▶ 共通設計

定格電圧(V) : AC100  
周波数(Hz) : 50/60共用  
定格寿命(h) : 15000



E26

LDF74 / LDF75 / LDF76  
[FROST]



E26

LDF72  
[WHITE]

品番	価格 (税込)	価格 (税抜)	口金	ガラス	色温度(K)	白熱電球 W相当	全光束 (lm)	定格消費 電力(W)	定格入力 電流(A)	演色性 (Ra)	外径 (mm)	全長 (mm)	質量 (g)
④ LDF74	¥6,380	¥5,800	E26	フロスト	2600	50W相当	600	7	0.09	88	95	140	60
⑤ LDF75	¥6,380	¥5,800	E26	フロスト	4600	50W相当	600	7	0.09	88	95	140	60
⑥ LDF76	¥6,380	¥5,800	E26	フロスト	5800	50W相当	600	7	0.09	88	95	140	60
⑦ LDF72	¥6,380	¥5,800	E26	ホワイト	2600	50W相当	600	7	0.09	88	95	140	60



パッケージ



LDF74



LDF75



LDF76



LDF72

寸法図

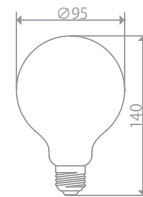

調光注意事項

・なめらかな調光をさせる場合は、対応調光器の他にLUTRON社製低容量負荷インターフェース[LUT-LBX-JA-WH]を必ずご使用ください。  
使用しない場合は、なめらかな調光を保証できません。  
・対応調光器や結線図など、Siphonシリーズの調光に関する情報はP35、もしくは弊社WEBサイトをご確認ください。

一般注意事項

断熱材施工のダウンライト	水銀灯などのHIDランプ器具	誘導灯・非常用照明器具	密閉型器具 (空気容量が2L以下)	リモコン付照明器具や回路	自動点滅装置遅れ停止スイッチ
--------------	----------------	-------------	-------------------	--------------	----------------

# BALL95 ボール95

サイフォンシリーズはフルモデルチェンジします。  
従来モデルは生産や販売を終了している可能性があります。

▶ 共通設計

定格電圧(V) : AC100  
周波数(Hz) : 50/60共用  
定格寿命(h) : 15000



品番	価格 (税込)	価格 (税抜)	口金	ガラス	色温度(K)	白熱電球 W相当	全光束 (lm)	定格消費 電力(W)	定格入力 電流(A)	演色性 (Ra)	外径 (mm)	全長 (mm)	質量 (g)
⑧ LDF35	¥6,930	¥6,300	E26	ミラー	● 2200	40W相当	420	5.5	0.07	88	95	140	60
⑨ LDF37	¥6,930	¥6,300	E26	ミラー	● 2600	40W相当	500	5.5	0.07	88	95	140	60
⑩ LDF34	¥6,930	¥6,300	E26	ミラー	● 2200	40W相当	420	5.5	0.07	88	95	140	60
⑪ LDF36	¥6,930	¥6,300	E26	ミラー	● 2600	40W相当	500	5.5	0.07	88	95	140	60
⑫ LDF63	¥6,930	¥6,300	E26	ミラー	● 2200	40W相当	420	5.5	0.07	88	95	140	60
⑬ LDF64	¥6,930	¥6,300	E26	ミラー	● 2600	40W相当	500	5.5	0.07	88	95	140	60

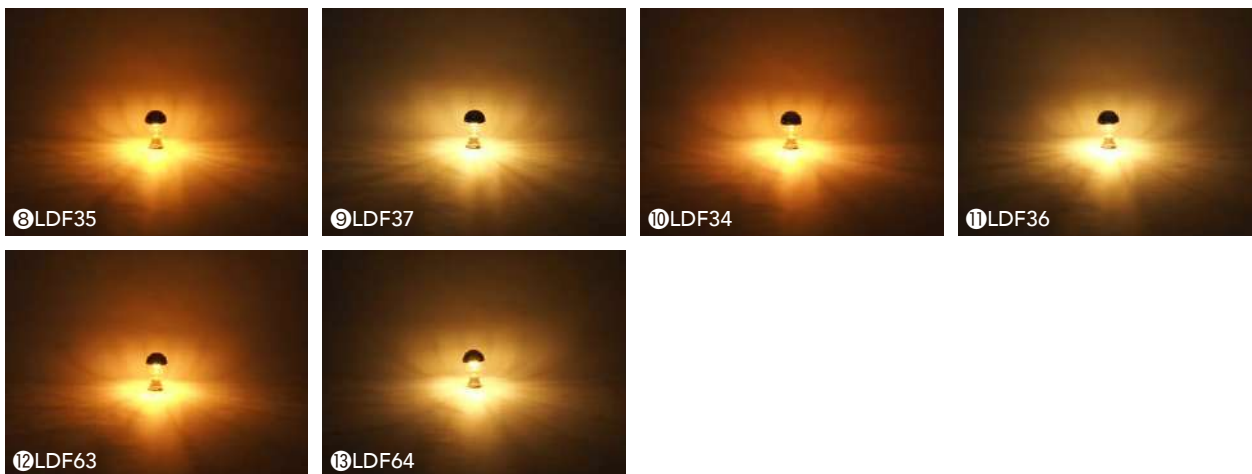

パッケージ



寸法図



調光注意事項

・なめらかな調光をさせる場合は、対応調光器の他にLUTRON社製低容量負荷インターフェース[LUT-LBX-JA-WH]を必ずご使用ください。  
使用しない場合は、なめらかな調光を保証できません。  
・対応調光器や結線図など、Siphonシリーズの調光に関する情報はP35、もしくは弊社WEBサイトをご確認ください。

一般注意事項





# BALL 125 ボール125

サイフォンシリーズはフルモデルチェンジします。  
従来モデルは生産や販売を終了している可能性があります。

従来モデル

▶ 共通設計

定格電圧(V) : AC100  
周波数(Hz) : 50/60共用  
定格寿命(h) : 15000



品番	価格 (税込)	価格 (税抜)	口金	ガラス	色温度(K)	白熱電球 W相当	全光束 (lm)	定格消費 電力(W)	定格入力 電流(A)	演色性 (Ra)	外径 (mm)	全長 (mm)	質量 (g)
① LDF32A	¥7,150	¥6,500	E26	クリア	● 2200	30W相当	400	5	0.07	80	125	175	105
② LDF001-C	¥6,050	¥5,500	E26	クリア	● 2200	27W相当	230	3.5	0.05	80	125	175	105
③ LDF82	¥7,150	¥6,500	E26	ホワイ	● 2600	40W相当	500	6.5	0.09	88	125	175	105



パッケージ



寸法図

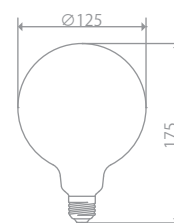

調光注意事項

・なめらかな調光をさせる場合は、対応調光器の他にLUTRON社製低容量負荷インターフェース[LUT-LBX-JA-WH]を必ずご使用ください。  
使用しない場合は、なめらかな調光を保証できません。  
・対応調光器や結線図など、Siphonシリーズの調光に関する情報はP35、もしくは弊社WEBサイトをご確認ください。

一般注意事項

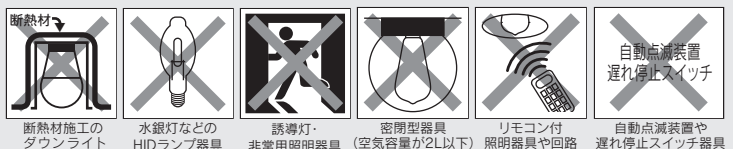

# THE BULB A60 ザ・バルブ60

サイフォンシリーズはフルモデルチェンジします。  
従来モデルは生産や販売を終了している可能性があります。

▶ 共通設計

定格電圧(V) : AC100  
周波数(Hz) : 50/60共用  
定格寿命(h) : 15000



E26

LDF100



E26

LDF53 / LDF54  
[FROST]

品番	価格 (税込)	価格 (税抜)	口金	ガラス	色温度(K)	白熱電球 W相当	全光束 (lm)	定格消費 電力(W)	定格入力 電流(A)	演色性 (Ra)	外径 (mm)	全長 (mm)	質量 (g)
① LDF100	¥4,620	¥4,200	E26	クリア	● 2200	15W相当	170	3	0.04	88	60	105	40
② LDF53	¥4,180	¥3,800	E26	フロスト	● 2200	35W相当	420	6	0.07	88	60	105	40
③ LDF54	¥4,180	¥3,800	E26	フロスト	● 2600	40W相当	500	6	0.07	88	60	105	40



①LDF100



②LDF53



③LDF54

パッケージ



LDF100



LDF53



LDF54

寸法図

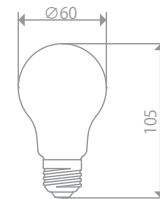

調光注意事項

・なめらかな調光をさせる場合は、対応調光器の他にLUTRON社製低容量負荷インターフェース[LUT-LBX-JA-WH]を必ずご使用ください。  
使用しない場合は、なめらかな調光を保証できません。  
・対応調光器や結線図など、Siphonシリーズの調光に関する情報はP35、もしくは弊社WEBサイトをご確認ください。

一般注意事項

断熱材施工の ダウンライト	水銀灯などの HIDランプ器具	誘導灯・ 非常用照明器具	密閉型器具 (空気容量が2L以下)	リモコン付 照明器具や回路	自動点滅装置 遅れ停止スイッチ

# THE BULB A60 ザ・バルブ60

サイフォンシリーズはフルモデルチェンジします。  
従来モデルは生産や販売を終了している可能性があります。

従来モデル

▶ 共通設計

定格電圧(V) : AC100  
周波数(Hz) : 50/60共用  
定格寿命(h) : 15000



LDF55 / LDF56  
[WHITE]



LDF201  
[WHITE]

モデルチェンジ  
予定なし

Siphon®  
Bright

デザイン × 明るさ

70W相当の明るさを実現した  
サイフォンブライト。  
電球本来の美しさを保ち、  
なおかつ明るいLED電球です。

品番	価格 (税込)	価格 (税抜)	口金	ガラス	色温度(K)	白熱電球 W相当	全光束 (lm)	定格消費 電力(W)	定格入力 電流(A)	演色性 (Ra)	外径 (mm)	全長 (mm)	質量 (g)
④ LDF55	¥4,180	¥3,800	E26	ホワイ	● 2200	35W相当	420	6	0.07	88	60	105	40
⑤ LDF56	¥4,180	¥3,800	E26	ホワイ	● 2600	40W相当	500	6	0.07	88	60	105	40
⑥ LDF201	¥4,620	¥4,200	E26	ホワイ	● 2700	70W相当	900	9	0.09	80	60	105	40

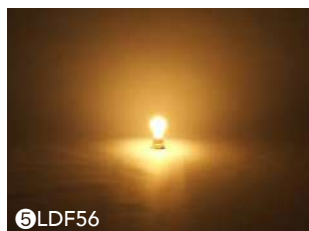

パッケージ



LDF55



LDF56



LDF201

寸法図

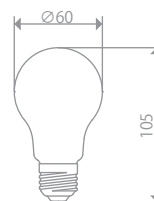

調光注意事項

・なめらかな調光をさせる場合は、対応調光器の他にLUTRON社製低容量負荷  
インターフェース[LUT-LBX-JA-WH]を必ずご使用ください。  
使用しない場合は、なめらかな調光を保証できません。  
・対応調光器や結線図など、Siphonシリーズの調光に関する情報はP35、もしくは  
弊社WEBサイトをご確認ください。

一般注意事項



# THE BULB A60 ザ・バルブ60

サイフォンシリーズはフルモデルチェンジします。  
従来モデルは生産や販売を終了している可能性があります。

従来モデル

▶ 共通設計

定格電圧(V): AC100  
周波数(Hz): 50/60共用  
定格寿命(h): 15000



LDF39 / LDF41  
[MIRROR]

LDF38 / LDF40  
[MIRROR]

LDF61 / LDF62  
[MIRROR]

品番	価格 (税込)	価格 (税抜)	口金	ガラス	色温度(K)	白熱電球 W相当	全光束 (lm)	定格消費 電力(W)	定格入力 電流(A)	演色性 (Ra)	外径 (mm)	全長 (mm)	質量 (g)
⑦ LDF39	¥4,620	¥4,200	E26	ミラー	● 2200	35W相当	420	5.5	0.07	88	60	105	40
⑧ LDF41	¥4,620	¥4,200	E26	ミラー	● 2600	40W相当	500	5.5	0.07	88	60	105	40
⑨ LDF38	¥4,620	¥4,200	E26	ミラー	● 2200	35W相当	420	5.5	0.07	88	60	105	40
⑩ LDF40	¥4,620	¥4,200	E26	ミラー	● 2600	40W相当	500	5.5	0.07	88	60	105	40
⑪ LDF61	¥4,620	¥4,200	E26	ミラー	● 2200	35W相当	420	5.5	0.07	88	60	105	40
⑫ LDF62	¥4,620	¥4,200	E26	ミラー	● 2600	40W相当	500	5.5	0.07	88	60	105	40



パッケージ



寸法図

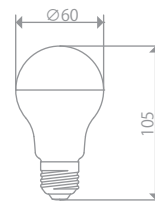

調光注意事項

・なめらかな調光をさせる場合は、対応調光器の他にLUTRON社製低容量負荷インターフェース[LUT-LBX-JA-WH]を必ずご使用ください。  
使用しない場合は、なめらかな調光を保証できません。  
・対応調光器や結線図など、Siphonシリーズの調光に関する情報はP35、もしくは弊社WEBサイトをご確認ください。

一般注意事項

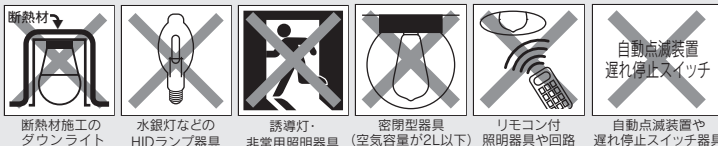

# THE BULB A60 ザ・バルブ60

サイフォンシリーズはフルモデルチェンジします。  
従来モデルは生産や販売を終了している可能性があります。

従来モデル

▶ 共通設計

定格電圧(V) : AC100  
周波数(Hz) : 50/60共用  
定格寿命(h) : 15000



LDF80 / LDF81  
[FROST+MIRROR]

品番	価格 (税込)	価格 (税抜)	口金	ガラス	色温度(K)	白熱電球 W相当	全光束 (lm)	定格消費 電力(W)	定格入力 電流(A)	演色性 (Ra)	外径 (mm)	全長 (mm)	質量 (g)
⑬ LDF80	¥4,620	¥4,200	E26	フロストミラー	● 2200	25W相当	300	5.5	0.07	88	60	105	40
⑭ LDF81	¥4,620	¥4,200	E26	フロストミラー	● 2600	30W相当	400	5.5	0.07	88	60	105	40



⑬ LDF80



⑭ LDF81

パッケージ



LDF80



LDF81

寸法図

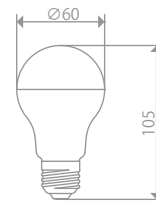

調光注意事項

・なめらかな調光をさせる場合は、対応調光器の他にLUTRON社製低容量負荷インターフェース[LUT-LBX-JA-WH]を必ずご使用ください。  
使用しない場合は、なめらかな調光を保証できません。  
・対応調光器や結線図など、Siphonシリーズの調光に関する情報はP35、もしくは弊社WEBサイトをご確認ください。

一般注意事項

断熱材施工の ダウンライト	水銀灯などの HIDランプ器具	誘導灯・ 非常用照明器具	密閉型器具 (空気容量が2L以下)	リモコン付 照明器具や回路	自動点滅装置 遅れ停止スイッチ

# REF50 レフ50

サイフォンシリーズはフルモデルチェンジします。  
従来モデルは生産や販売を終了している可能性があります。

▶ 共通仕様

定格電圧(V): AC100  
周波数(Hz): 50/60共用  
定格寿命(h): 15000



LDF002-SM



LDF65 / LDF66

品番	価格 (税込)	価格 (税抜)	口金	ガラス	色温度(K)	白熱電球 W相当	全光束 (lm)	定格消費 電力(W)	定格入力 電流(A)	演色性 (Ra)	外径 (mm)	全長 (mm)	質量 (g)
① LDF002-SM	¥3,630	¥3,300	E14	レフ	2800	25W相当	220	3	0.05	80	50	70	20
② LDF65	¥3,630	¥3,300	E17	レフ	2800	30W相当	320	3.5	0.05	80	50	65	20
③ LDF66	¥3,630	¥3,300	E17	レフ	4700	30W相当	320	3.5	0.05	82	50	65	20



①LDF002-SM

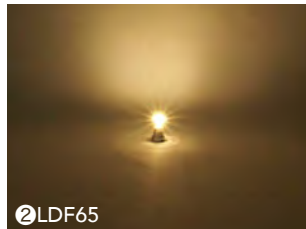

②LDF65



③LDF66

パッケージ



LDF002-SM



LDF65



LDF66

寸法図

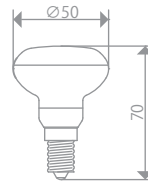

LDF002-SM

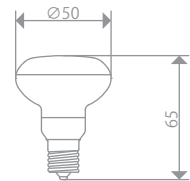

LDF65,66

調光注意事項

・なめらかな調光をさせる場合は、対応調光器の他にLUTRON社製低容量負荷インターフェース[LUT-LBX-JA-WH]を必ずご使用ください。  
使用しない場合は、なめらかな調光を保証できません。  
・対応調光器や結線図など、Siphonシリーズの調光に関する情報はP35、もしくは弊社WEBサイトをご確認ください。

一般注意事項

断熱材施工の ダウンライト	水銀灯などの HIDランプ器具	誘導灯・ 非常用照明器具	密閉型器具 (空気容量が2L以下)	リモコン付 照明器具や回路	自動点滅装置 遅れ停止スイッチ

# OTHERS その他の形状

サイフォンシリーズはフルモデルチェンジします。  
従来モデルは生産や販売を終了している可能性があります。

従来モデル

▶ 共通仕様

定格電圧(V) : AC100  
周波数(Hz) : 50/60共用  
定格寿命(h) : 15000



品番	価格 (税込)	価格 (税抜)	口金	ガラス	色温度(K)	白熱電球 W相当	全光束 (lm)	定格消費 電力(W)	定格入力 電流(A)	演色性 (Ra)	外径 (mm)	全長 (mm)	質量 (g)
① LDF84	¥3,850	¥3,500	E12	クリア	● 2200	15W相当	150	2.5	0.02	88	25	90	13
② LDF77	¥3,300	¥3,000	E14	フロスト	● 2200	10W相当	80	1	0.01	88	28	64	9
③ LDF85	¥2,970	¥2,700	E17	フロスト	● 2600	30W相当	280	4	0.04	92	35	67	13
④ LDF103	¥4,180	¥3,800	E17	ホワイト	● 2600	25W相当	250	3	0.05	88	54	77	15



パッケージ



寸法図

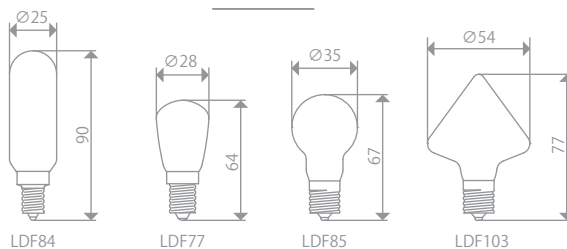

調光注意事項

・なめらかな調光をさせる場合は、対応調光器の他にLUTRON社製低容量負荷  
インターフェース[LUT-LBX-JA-WH]を必ずご使用ください。  
使用しない場合は、なめらかな調光を保証できません。  
・対応調光器や結線図など、Siphonシリーズの調光に関する情報はP35、もしくは  
弊社WEBサイトをご確認ください。

一般注意事項



# OTHERS

## その他の形状

サイフォンシリーズはフルモデルチェンジします。  
従来モデルは生産や販売を終了している可能性があります。

▶ 共通仕様

定格電圧(V) : AC100-240

周波数(Hz) : 50/60共用

定格寿命(h) : 15000

意匠登録済



モデルチェンジ  
予定なし  
Universa®  
T22  
ナツメ球

E12

LDF51

※調光不可



モデルチェンジ  
予定なし  
Universa®  
T22  
ナツメ球

E17

LDF52

※調光不可

品番	価格 (税込)	価格 (税抜)	口金	ガラス	色温度(K)	白熱電球 W相当	全光束 (lm)	定格消費 電力(W)	定格入力 電流(A)	演色性 (Ra)	外径 (mm)	全長 (mm)	質量 (g)
5 LDF51	¥990	¥900	E12	クリア	● 2700	-	70	0.5~0.9	0.015	82	22	51	6
6 LDF52	¥990	¥900	E17	クリア	● 2700	-	70	0.5~0.9	0.015	82	22	53	8

### 点灯イメージ



全方位点灯でムラ無くシェードが光る。

### パッケージ



LDF51



LDF52

### 寸法図

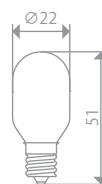

LDF51



LDF52

### 一般注意事項





# GRANDE グランデ

サイフォンシリーズはフルモデルチェンジします。  
従来モデルは生産や販売を終了している可能性があります。

従来モデル

▶ 共通仕様

定格電圧(V) : AC100  
周波数(Hz) : 50/60共用  
定格寿命(h) : 15000  
特許 取得済



モデルチェンジ  
予定なし  
ティアドロップ  
E39

LDF302



モデルチェンジ  
予定なし  
ボール200  
E39

LDF303



モデルチェンジ  
予定なし  
フィッシャーマン  
E39

LDF304

品番	価格 (税込)	価格 (税抜)	口金	ガラス	色温度(K)	白熱電球 W相当	全光束 (lm)	定格消費 電力(W)	定格入力 電流(A)	演色性 (Ra)	外径 (mm)	全長 (mm)	質量 (g)
① LDF302	¥15,400	¥14,000	E39	クリア	● 2200	40W相当	450	4.5	0.06	80	160	305	270
② LDF303	¥15,400	¥14,000	E39	クリア	● 2200	40W相当	450	4.5	0.06	80	200	290	380
③ LDF304	¥15,400	¥14,000	E39	クリア	● 2200	40W相当	450	4.5	0.06	80	180	365	390

パッケージ



LDF302



LDF303



LDF304

寸法図

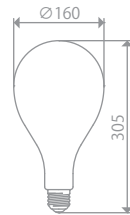

LDF302

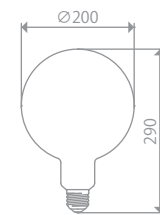

LDF303

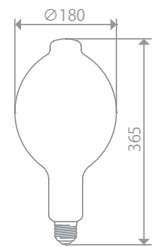

LDF304

調光注意事項

・なめらかな調光をさせる場合は、対応調光器の他にLUTRON社製低容量負荷  
インターフェース[LUT-LBX-JA-WH]を必ずご使用ください。  
使用しない場合は、なめらかな調光を保証できません。  
・対応調光器や結線図など、Siphonシリーズの調光に関する情報はP35、もしくは  
弊社WEBサイトをご確認ください。

一般注意事項



# 分光分布一覽

C0/C180:   
 C90/C270:

## シャンデリア P36

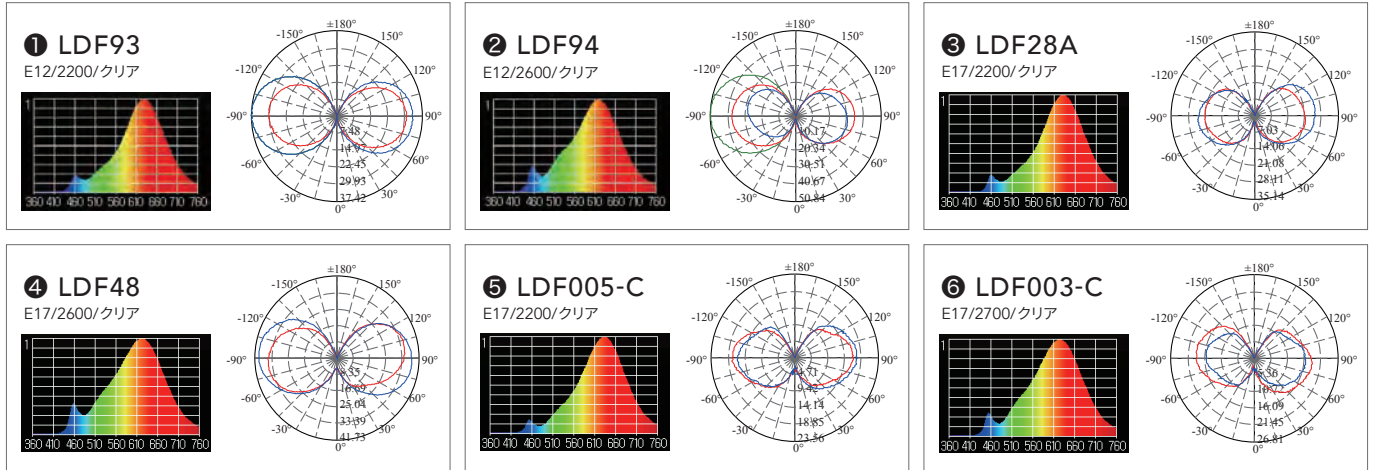

## オリジナル P37

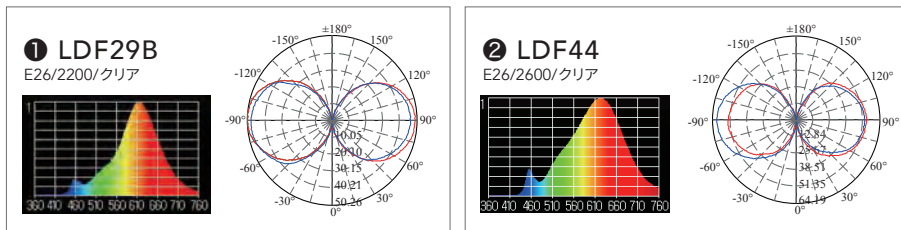

## エジソン P38

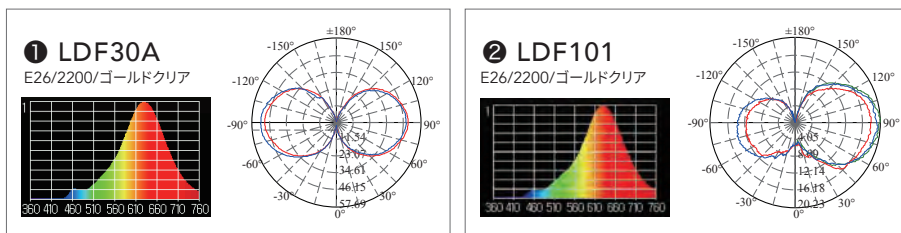

# 分光分布一覽

## ボール35 P39

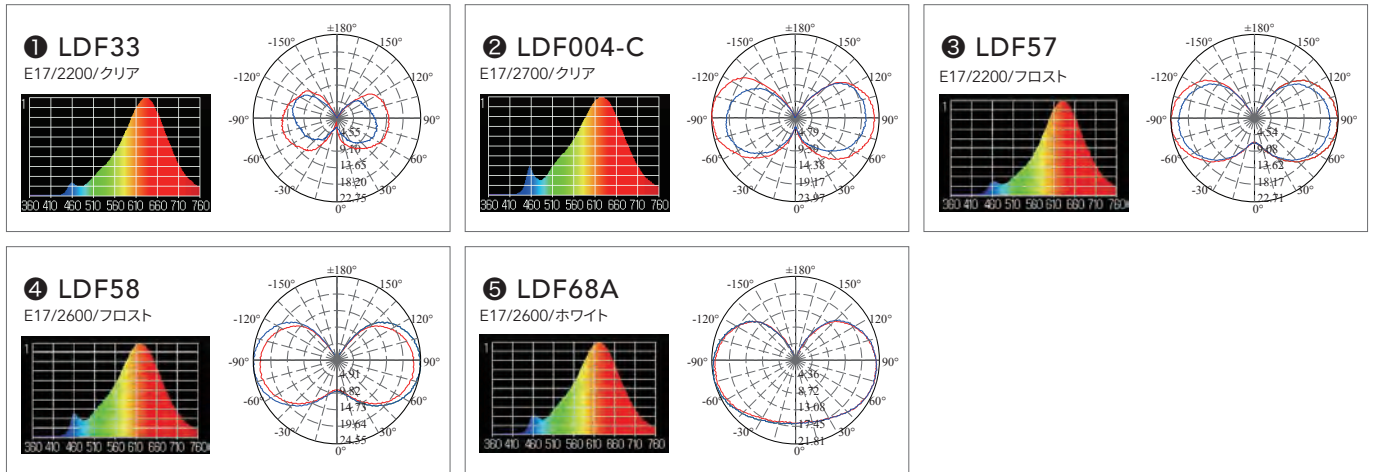

## ボール50 P40-42

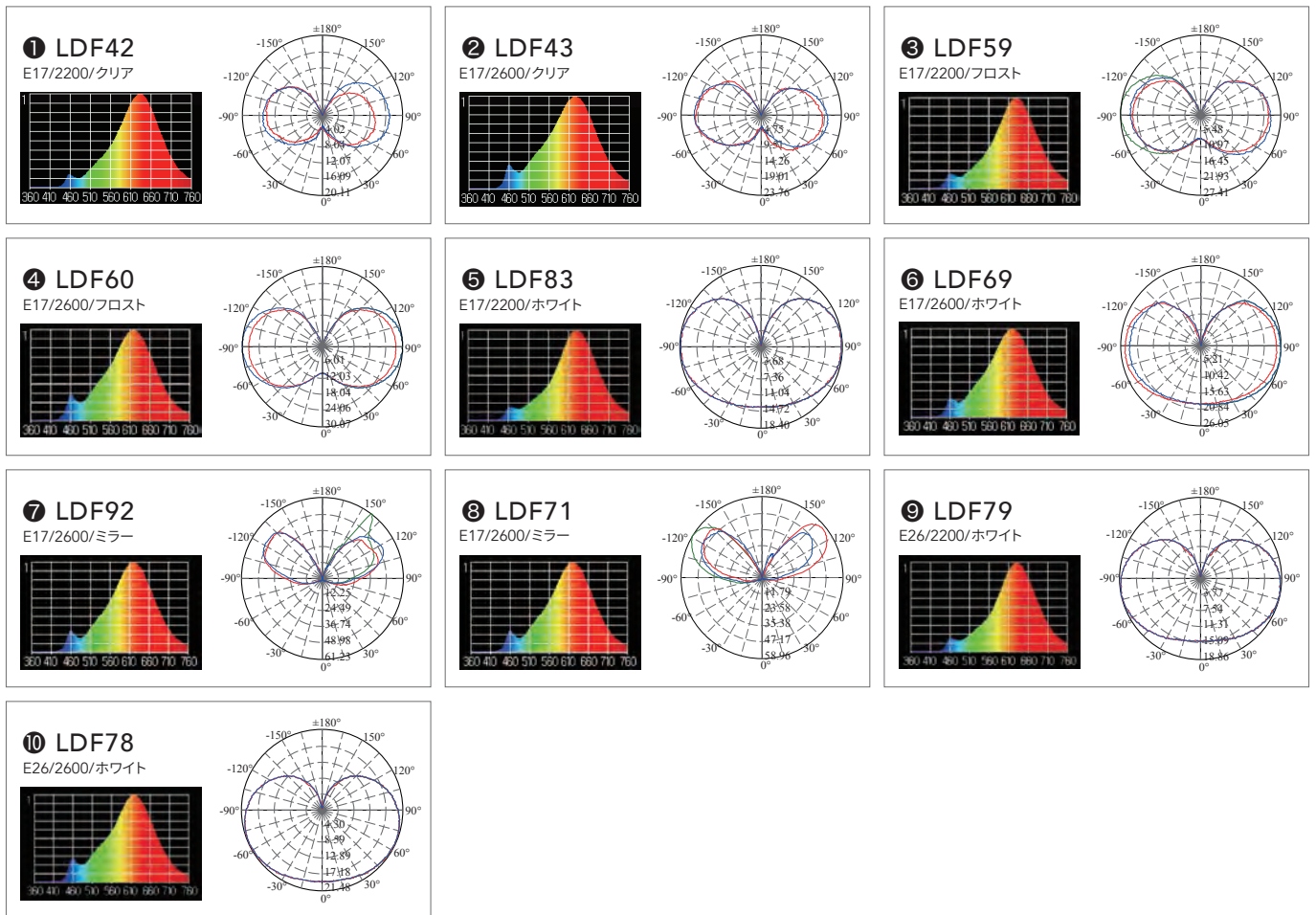

# 分光分布一覽

従来モデル

## ボール70 P43-44

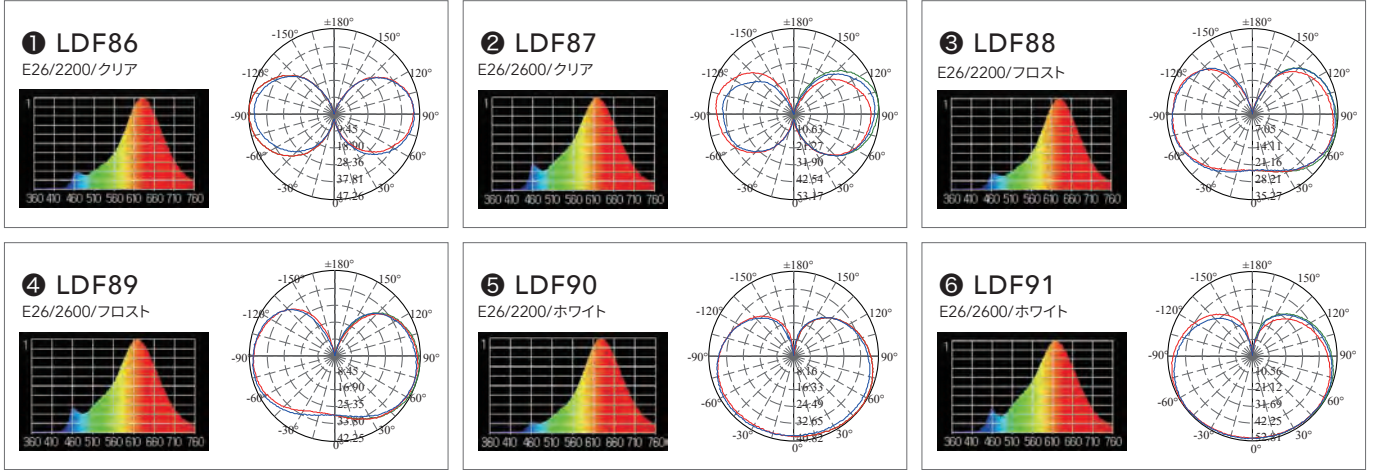

## ボール80 P45

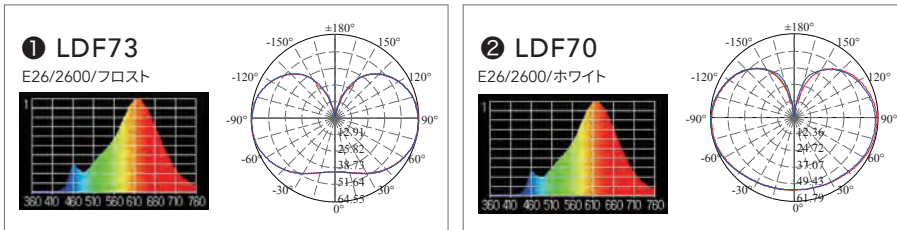

## ボール95 P46-47

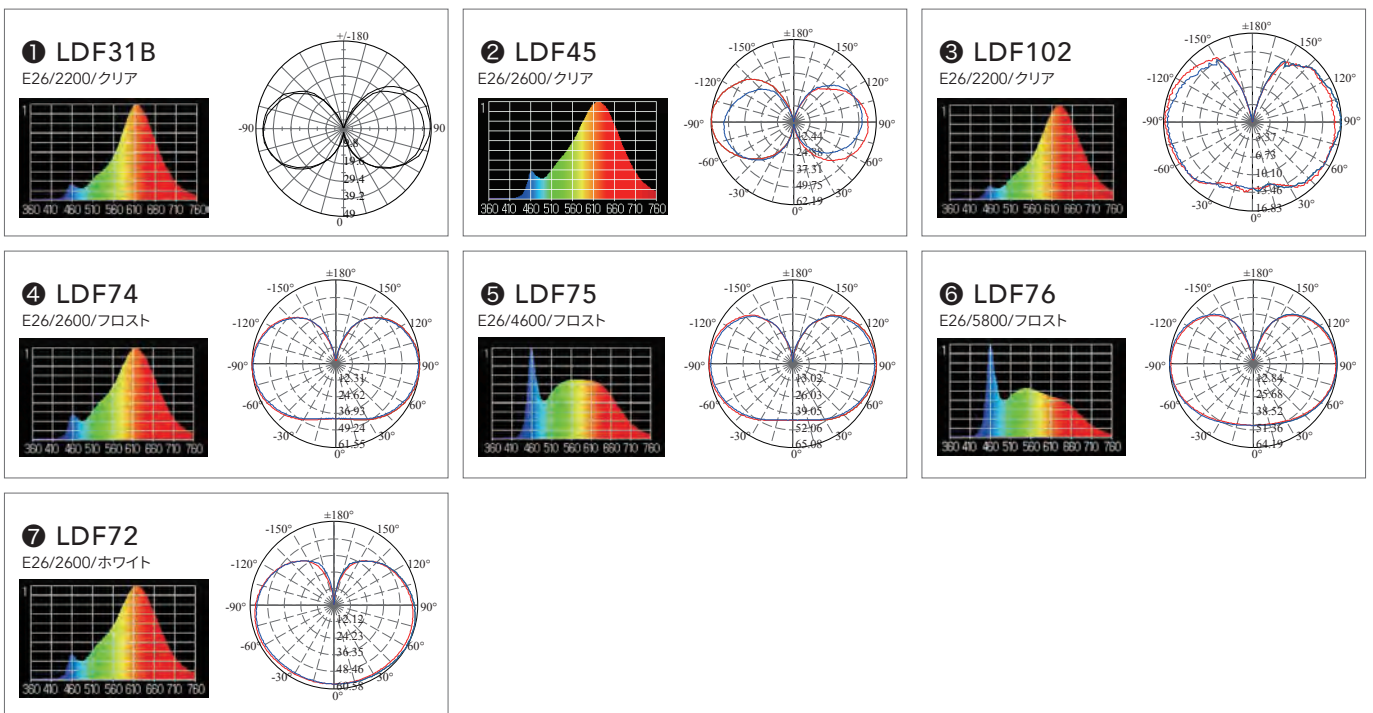

# 分光分布一覽

C0/C180: —  
C90/C270: —

従来モデル

## ボール95 P48

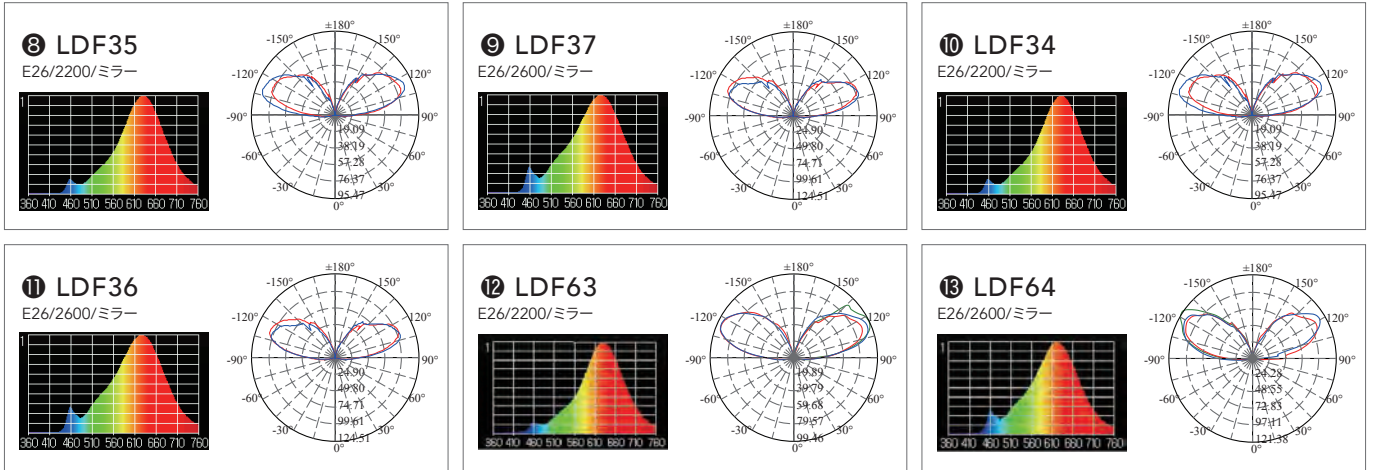

## ボール125 P49

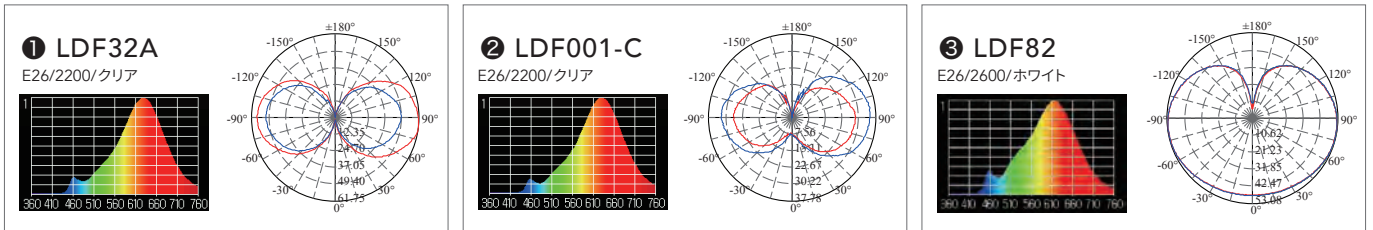

## ザ・バルブA60 P50-51

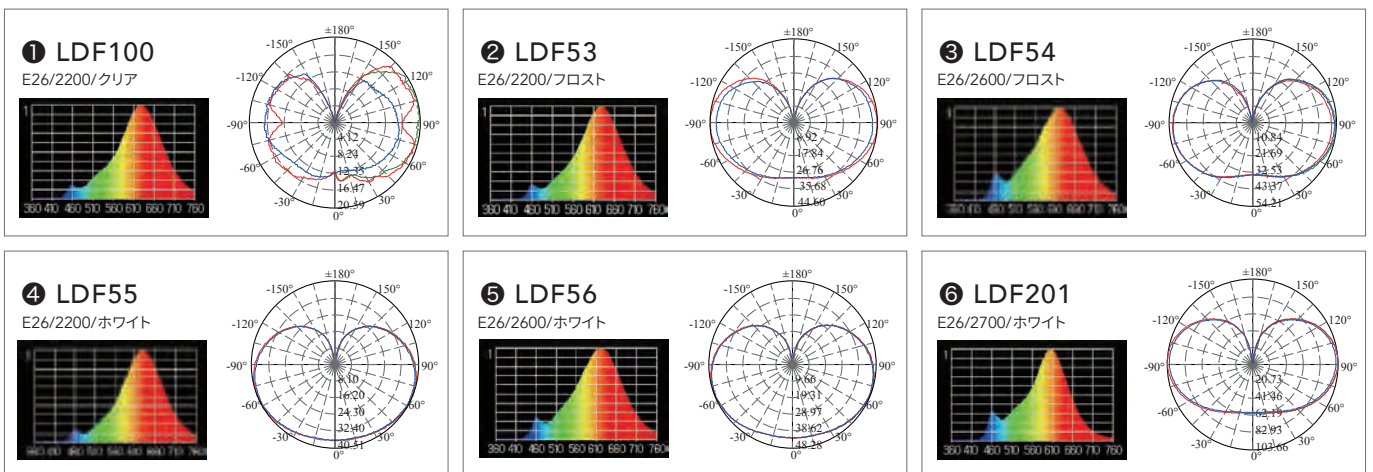

# 分光分布一覽

従来モデル

## ザ・バルブA60 P52-53

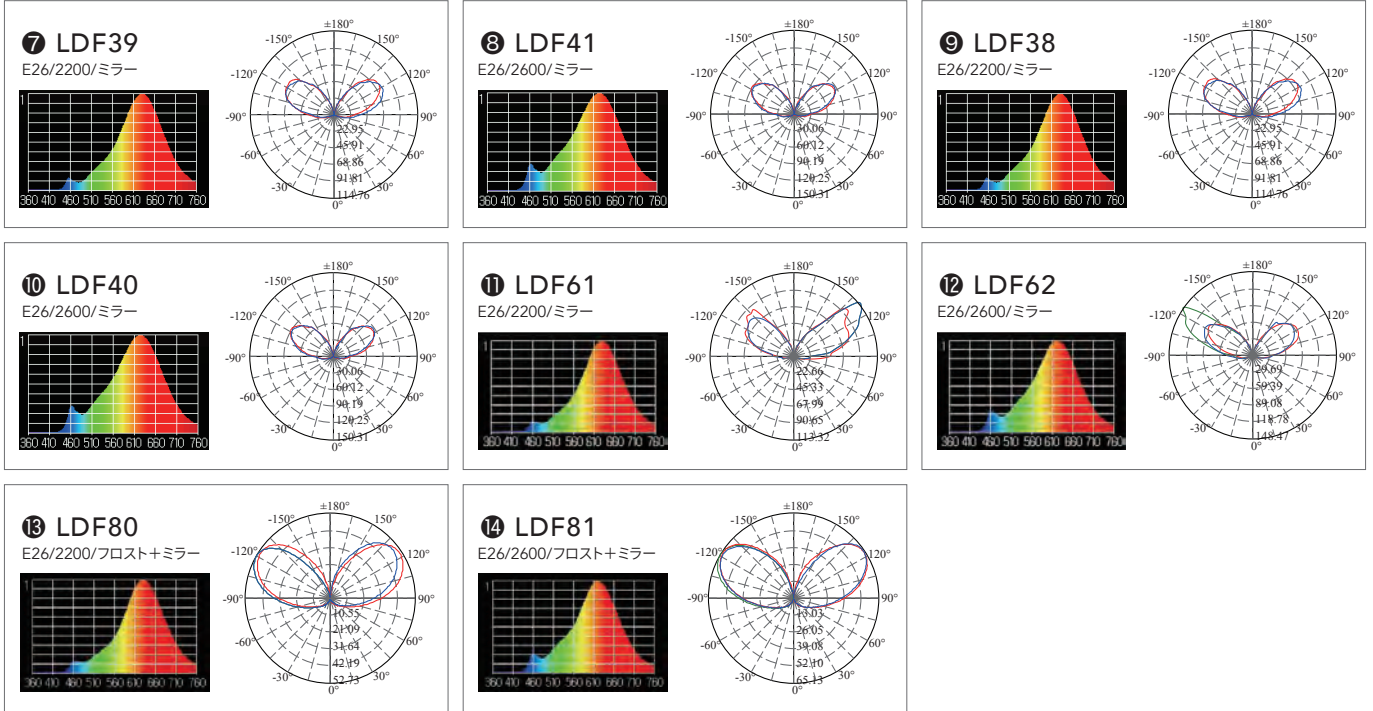

## ミニレフ P54

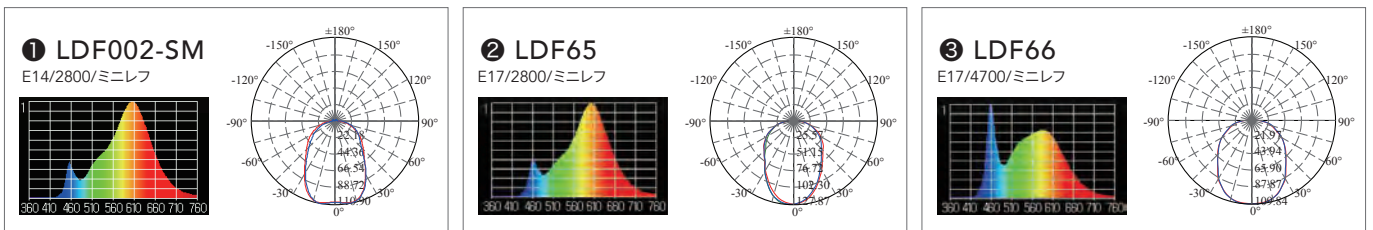

## その他の形状 P55

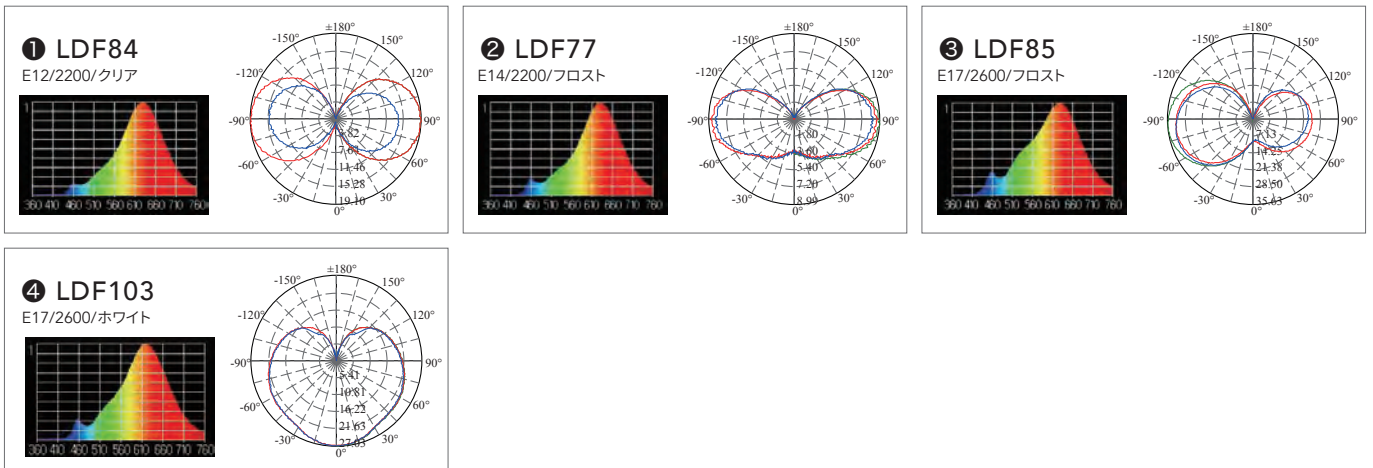

# 分光分布一覽

C0/C180:   
C90/C270: 

## グランド P57

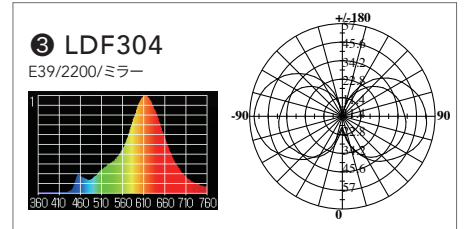
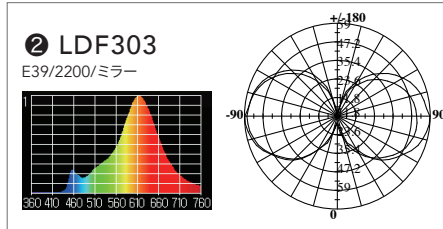
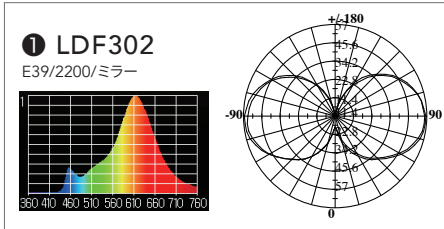

## 色温度一覧



● 2200K



● 2600 - 2800K



● 4600 - 4700K



● 5800K

## クリア/フロスト/ホワイト比較



クリア

LDF87

ガラスの透明度と、歪みの無さを追求した。



フロスト

LDF89

ガラスの内側にフロスト加工を施し、中心からグラデーションのかかった明かりになる。



ホワイト

LDF91

ガラスの内側にシリカ電球の技術を採用することで光を拡散し柔らかな明かりになる。

協力: 建築ソケット様

## ミラー(クリア)/フロスト+ミラー比較



ミラー(クリア)

LDF41

クリアガラスにミラー加飾を施した電球。白い天井や壁に反射した影は、放射線状に広がる。

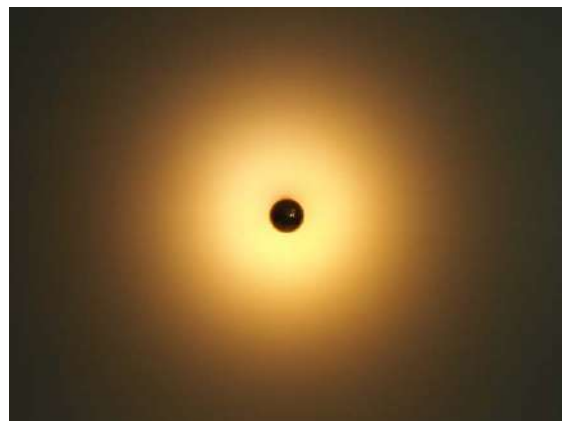

フロスト+ミラー

LDF81

ミラー以外の部分にフロスト加工を施した電球。白い天井や壁に反射させても影は出ず、光はグラデーション状に広がる。



## サイフォンブライツについて

今までのシリーズの中で圧倒的明るさを誇る「Siphon Bright(サイフォンブライツ)」シリーズ。  
 弊社独自のLED光源構造と放熱技術により、寿命を保ちながら明るさを手に入れることに成功いたしました。  
 昔ながらの白熱電球と見分けがつかないほどのデザインで、実際に使用していただきやすい一般電球型の形状を採用しています。

### ■ デザイン

LED電球独特のヒートシンクがなく、見た目は白熱電球そのもの。  
 電球本来の美しさを保ったデザインです。

### ■ 明るさ比較

真っ暗な部屋に、サイフォンブライツLDF201(白熱電球70W相当)と  
 見た目や色温度が同じで、明るさ違いのLDF56(白熱電球40W相当)を  
 一個だけ点灯させた明るさの比較画像です。

一般的なLED電球

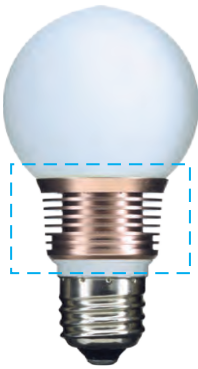

ヒートシンク  
あり

サイフォンブライツ  
LDF201



ヒートシンク  
なし



影の部分の明るさを見比べてください

### ■ スペック



LDF201  
[WHITE]

E26

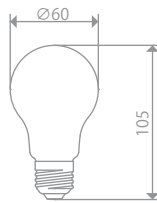

品番	価格 (税込)	価格 (税抜)	口金	ガラス	色温度(K)	白熱電球 W相当	全光束 (lm)	定格消費 電力(W)	定格入力 電流(A)	演色性 (Ra)	外径 (mm)	全長 (mm)	質量 (g)
LDF201	¥4,620	¥4,200	E26	ホワイト	● 2700	70W相当	900	9	0.09	80	60	105	40

※その他の詳しい情報は51ページをご覧ください。

▶ 共通仕様

定格電圧(V) : AC100  
 周波数(Hz) : 50/60共用  
 定格寿命(h) : 15000  
 意匠登録済



LDC4



LDC5

品番	価格 (税込)	価格 (税抜)	口金	色温度(K)	白熱電球 W相当	全光束 (lm)	定格消費 電力(W)	定格入力 電流(A)	演色性 (Ra)	外径 (mm)	全長 (mm)	質量 (g)
① LDC4	¥2,750	¥2,500	E26	● 6000	70W相当	1000	11	0.2	80	200	90	75
② LDC5	¥3,300	¥3,000	E26	● 6000	80W相当	1200	17	0.3	80	300	90	105

イメージ



※ダクトレール用ソケットを使用

パッケージ



LDC4

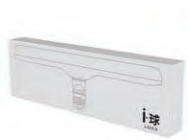

LDC5

寸法図

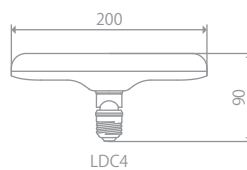

LDC4

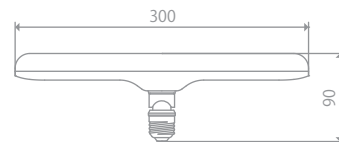

LDC5

一般注意事項



▶ 共通仕様

定格電圧(V) : AC100  
 周波数(Hz) : 50/60共用  
 定格寿命(h) : 30000  
 実用新案 登録済



LDA001-A1                      LDA002-A1                      LDA003-A1

品番	価格 (税込)	価格 (税抜)	口金	色温度(K)	白熱電球 W相当	全光束 (lm)	定格消費 電力(W)	定格入力 電流(A)	演色性 (Ra)	外径 (mm)	全長 (mm)	質量 (g)
① LDA001-A1	¥13,200	¥12,000	E26	●2600	30W相当	360	5	0.09	82	43	310	190
② LDA002-A1	¥30,800	¥28,000	E26	●2600	30W相当	360	5	0.09	82	50	380	約730 <sup>※</sup>
③ LDA003-A1	¥30,800	¥28,000	E26	●2600	30W相当	360	5	0.09	82	50	380	約760 <sup>※</sup>

※ガラス部分はハンドメイドのため、形状・寸法・重さは一つ一つ異なります。

イメージ



パッケージ



LDA001-A1

LDA002-A1

LDA003-A1

寸法図

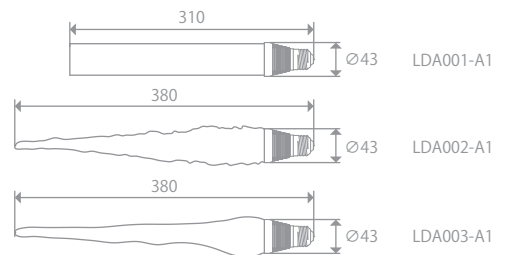

一般注意事項

 断熱材 断熱材施工の ダウンライト	 水銀灯などの HIDランプ器具	 誘導灯・ 非常用照明器具	 密閉型器具 (空気容量が2L以下)	 リモコン付 照明器具や回路	 自動点滅装置 遅れ停止スイッチ	 明るさ調整 調光機能付
-----------------------------	------------------------	---------------------	--------------------------	----------------------	------------------------	--------------------

# 炎セラピー®

▶ 共通仕様

定格電圧(V) : AC100-240  
 周波数(Hz) : 50/60共用  
 定格寿命(h) : 50000

その他の電球



LDT3



直立型  
E26



LDT4



吊下型  
E26

品番	価格 (税込)	価格 (税抜)	口金	色温度(K)	白熱電球 W相当	全光束 (lm)	定格消費 電力(W)	定格入力 電流(A)	演色性 (Ra)	外径 (mm)	全長 (mm)	質量 (g)
① LDT3	¥3,960	¥3,600	E26	● 1300	-	最大130	3	0.06	-	70	127	110
② LDT4	¥3,960	¥3,600	E26	● 1300	-	最大130	3	0.06	-	70	127	110

## イメージ

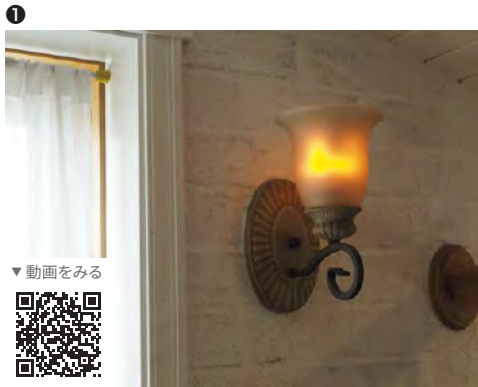

## 光拡散カバー



## パッケージ



## 寸法図

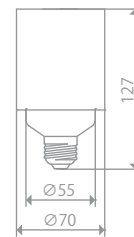

## 一般注意事項



# G9 Leon

▶ 共通仕様

定格電圧(V) : AC100

周波数(Hz) : 50/60共用



意匠登録済

G9

LDC2



Leon

E26

LDC6



Leon

E26

LDC7

品番	価格(税込)	価格(税抜)	口金	色温度(K)	白熱電球W相当	全光束(lm)	定格消費電力(W)	定格入力電流(A)	演色性(Ra)	外径(mm)	全長(mm)	質量(g)	定格寿命(h)
① LDC2	¥3,300	¥3,000	G9	●2700	20W相当	200	2	0.02	82	13	50	5	15,000
② LDC6	¥990	¥900	E26	●3000	-	30	0.9	0.02	66	80	105	26	10,000
③ LDC7	¥1,320	¥1,200	E26	●3000	-	30	0.9	0.02	66	100	125	38	10,000

## イメージ

② ③



② ③



## パッケージ



LDC2

## 寸法図

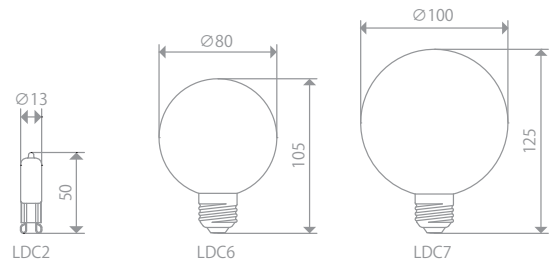

## 一般注意事項





muni<sup>TM</sup>

# 「どうすれば電球を美しくみせられるか…」 ただ、それだけを考えました。

OnlyOneブランドを代表とするフィラメントLED電球「Siphon(サイフォン)」と組み合わせで美しい灯具はないだろうか、と長年考えていました。世の中に無いのであればいっそ作ってしまえばいいじゃないか！そこで生まれたのがmuniシリーズです。

シンプルで丸みのあるデザインに加え、シェードの繊細な形状が組み合わせることで空間へのアプローチの幅を増やしてくれます。

また、組み合わせる電球によって全体の印象が変化するので、電球を選ぶ楽しみも増えます。

ソケット部分には削りだしの真鍮を採用し、重厚感と素地本来の色を活かすように淡い艶消し塗装を施しています。空間を選ばず様々なシーンでも主張を抑え深く上質な印象を与えてくれます。



*muni*<sup>TM</sup>  
muni flat shade

Matte Aluminum



照明器具



**MP09CS ¥30,800** (税抜¥28,000)  
Matte Aluminum (アルミつや消し) / 650g

全長 1m  
口金 E26  
取付 引掛シーリング  
定格電圧 AC100V

※シーリングカバーと引掛シーリングはコードの色と同系色

カスタマイズ可

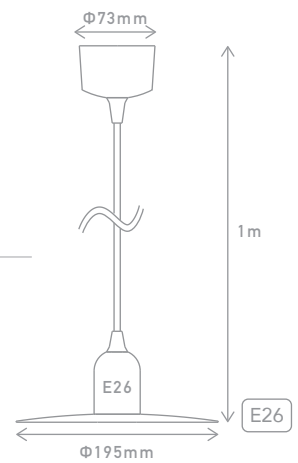



*muni*<sup>TM</sup>  
muni flat shade  
Matte Brass



**MP10CS ¥38,500** (税抜¥35,000)  
Matte Brass (真鍮つや消し) / 1500g

全長 1m  
口金 E26  
取付 引掛シーリング  
定格電圧 AC100V

※シーリングカバーと引掛シーリングはコードの色と同系色

カスタマイズ可

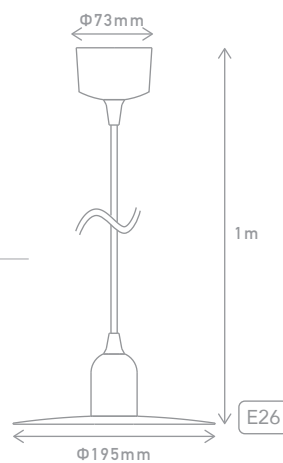

*muni*<sup>TM</sup>  
pendant



# muni™

pendant

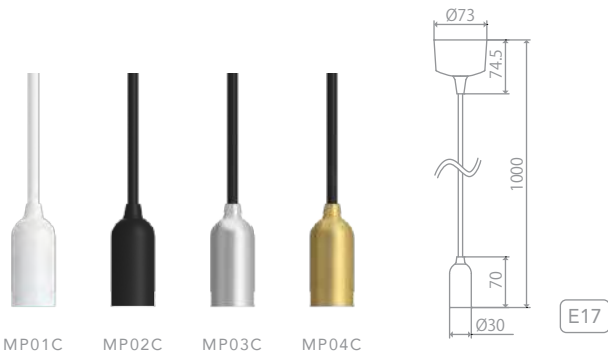
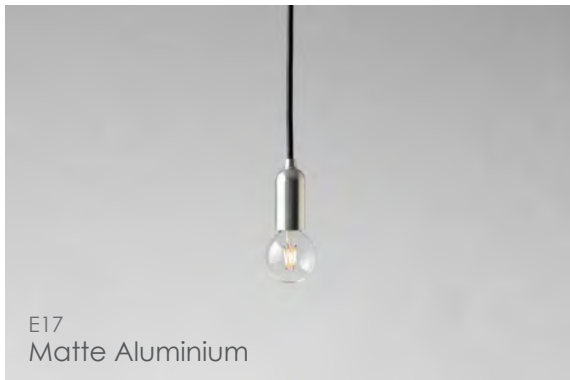

- MP01C ¥8,800** (税抜¥8,000)  
Matte White / 250g
- MP02C ¥8,800** (税抜¥8,000)  
Matte Black / 250g
- MP03C ¥8,800** (税抜¥8,000)  
Matte Aluminium / 250g
- MP04C ¥11,000** (税抜¥10,000)  
Matte Brass / 320g

全長 1000mm  
口金 E17  
取付 引掛シーリング  
定格電圧 AC100V

※シーリングカバーと引掛シーリングはコードの色と同系色

カスタマイズ可

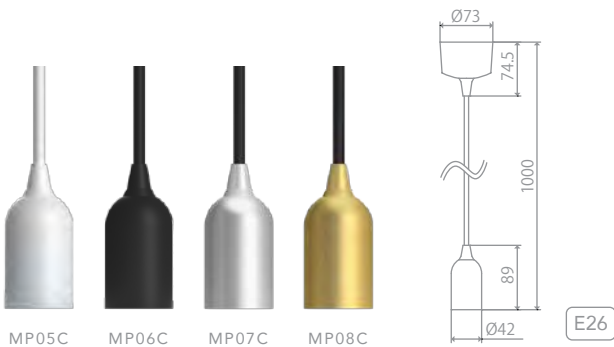

- MP05C ¥9,900** (税抜¥9,000)  
Matte White / 300g
- MP06C ¥9,900** (税抜¥9,000)  
Matte Black / 300g
- MP07C ¥9,900** (税抜¥9,000)  
Matte Aluminium / 300g
- MP08C ¥13,200** (税抜¥12,000)  
Matte Brass / 450g

全長 1000mm  
口金 E26  
取付 引掛シーリング  
定格電圧 AC100V

※シーリングカバーと引掛シーリングはコードの色と同系色

カスタマイズ可

BLN2

blanc<sup>®</sup>  
フランフラン

Flare



BLN3

撮影協力:99base松戸様

# Flare フレアー

## 日々の生活に少しの楽しみをプラス

シンプルながらも存在感のあるスタイル。  
多灯タイプなのに簡単に取付けができるので、  
LED電球をより楽しめる照明器具になっています。

## 使う場所やシチュエーションに合わせて選べる灯数(3灯/5灯/10灯)

3灯用は間接照明としてインテリアをスタイルアップさせたい時に。  
5灯用はダイニングやリビングのメイン照明として空間に心地よさを。  
10灯用はメイン照明としてはもちろん、  
玄関や階段などの広い空間での演出ができます。

照明器具



BLN4

撮影協力:MAGNET DINER様



**BLN2 ¥18,700** (税抜¥17,000)  
[E26] [3灯]

**BLN3 ¥29,700** (税抜¥27,000)  
[E26] [5灯]

**BLN4 ¥57,200** (税抜¥52,000)  
[E26] [10灯]

全長 1000mm  
色 黒  
取付 引掛シーリング  
材質 ソケット:磁器/本体:樹脂  
付属品 グローブバンドー式/結束バンド×2

特許 取得済

※LED電球別売 カスタマイズ可

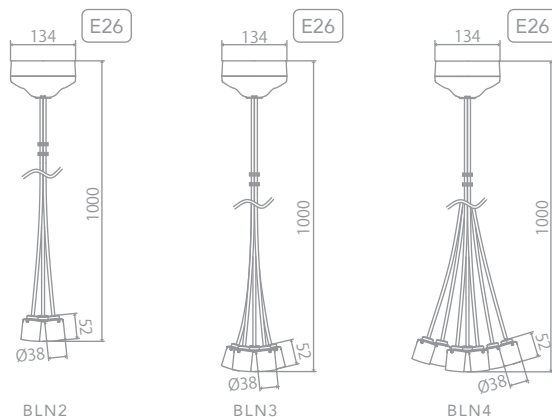

BLN2

BLN3

BLN4

# SIMPLE

## シンプル

清潔感のある磁器製のペンダントライト。  
様々なインテリアに合う、シンプルでベーシックなデザイン。



B30R26-10B



B33R26-10W



P05R91-05VB

撮影協力: mixi GROUP様

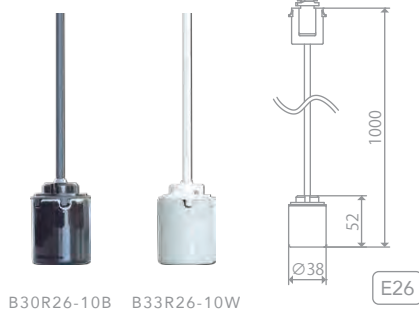

B30R26-10B B33R26-10W

**B30R26-10B** ¥5,280 (税抜¥4,800)  
[E26] [黒]

**B33R26-10W** ¥5,280 (税抜¥4,800)  
[E26] [白]

全長 1000mm  
色 黒、白  
取付 ダクトレールプラグ(黒、白)  
材質 ソケット:磁器 カバー:樹脂  
付属品 コードストッパー

カスタマイズ可

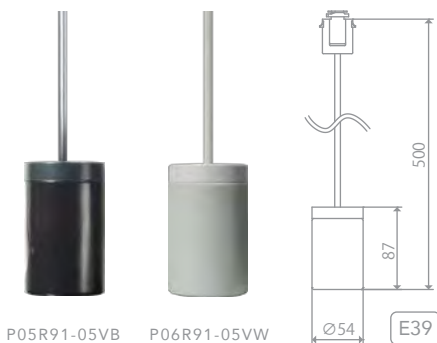

P05R91-05VB P06R91-05VW

**P05R91-05VB** ¥13,200 (税抜¥12,000)  
[E39] [黒]

**P06R91-05VW** ¥13,200 (税抜¥12,000)  
[E39] [白]

全長 500mm  
色 黒、白  
取付 ダクトレールプラグ(黒、白)  
材質 ソケット:磁器 カバー:樹脂  
付属品 コードストッパー

カスタマイズ可

# ANTIQUÉ

アンティーク

真鍮は重厚で味わい深い素材で、「ANTIQUÉ」のなかにはエイジング加工を施しているものもあります。ヴィンテージやアンティーク調のインテリア照明に最適です。



撮影協力:99base松戸様



撮影協力:LDK覚玉山様

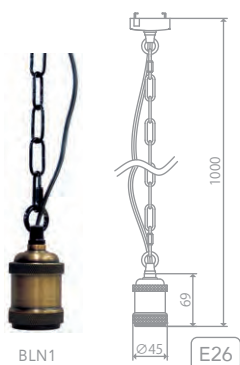

BLN1

**BLN1 ¥12,100** (税抜¥11,000)  
[E26]

全長 1000mm  
色 真鍮  
取付 引掛シーリング(黒)  
材質 ソケット:磁器  
カバー:真鍮

カスタマイズ可

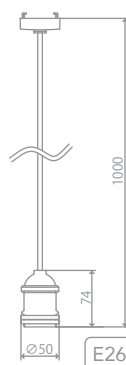

B34C26-10B

**B34C26-10B ¥9,900** (税抜¥9,000)  
[E26]

全長 1000mm  
色 アッシュグレー  
取付 引掛シーリング(黒)  
材質 ソケット:磁器  
カバー:アルミ(削り出し)  
付属品 コードストッパー

カスタマイズ可

# Cup

## カップ

カラフルな手作りの陶器カップをシェードにしたペンダントライト。  
めくもりを感じさせる絶妙な色合いやラインは手作りしかだせない味。  
ふんわりした雰囲気がカントリーやナチュラルテイストのインテリアによく合います。



B26R17-10W



B27R17-10W



B28R17-10W

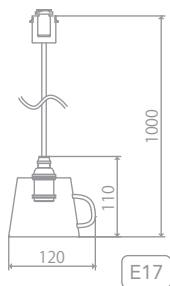

- B26R17-10W** ¥9,350 (税抜¥8,500)  
[E17] [青色]
- B27R17-10W** ¥9,350 (税抜¥8,500)  
[E17] [白色]
- B28R17-10W** ¥9,350 (税抜¥8,500)  
[E17] [黄色]

- 全長 1000mm
- 色 青/白/黄
- 取付 ダクトレールプラグ(白)
- 材質 シェード:陶器/ソケット:磁器  
カバー:真鍮
- 付属品 コードストッパー
- カスタマイズ可

# STAND LIGHT スタンドライト

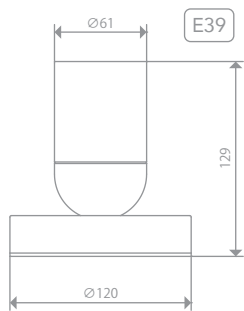

SLB1

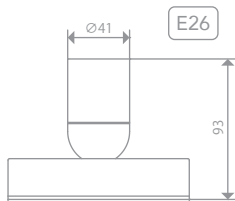

SLB2

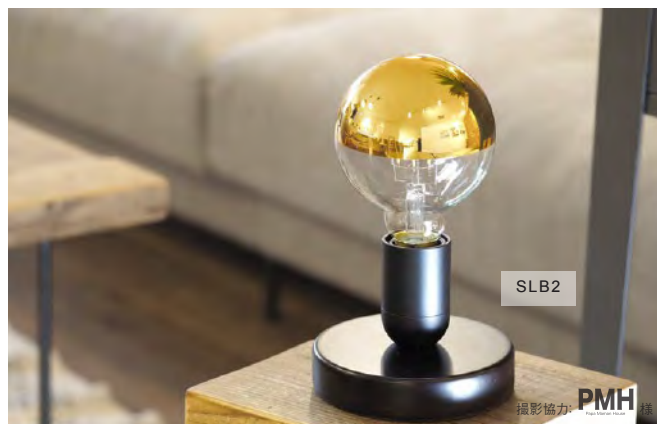

SLB2

- ①SLB1** ¥11,000 (税抜¥10,000)  
[E39] [中間スイッチ付]
- ②SLB2** ¥7,700 (税抜¥7,000)  
[E26] [中間スイッチ付]

- 寸法 ① 120×129mm  
② 120×93mm
- 色 黒
- 取付 コンセント(2m) (黒)
- 材質 台座:木/ソケットカバー:アルミ  
ソケット:磁器



**Spot スポット** インテリアのレイアウトを変えても、照明灯具を取り外さずにアームを曲げるだけで簡単に角度調整可能。



17cmシリーズ

**Z7R1717W ¥2,640** (税抜¥2,400)  
[E17] [最大可動角180°]

全長 17cm  
色 白  
取付 ダクトレールプラグ(白)  
材質 ソケットカバー・アーム:樹脂  
ソケット:磁器

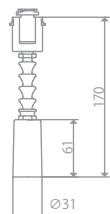

E17

**Z8R2617W ¥2,640** (税抜¥2,400)  
[E26] [最大可動角180°]

全長 17cm  
色 白  
取付 ダクトレールプラグ(白)  
材質 ソケットカバー・アーム・ソケット:樹脂



E26

**Z7R1717B ¥2,640** (税抜¥2,400)  
[E17] [最大可動角180°]

全長 17cm  
色 黒  
取付 ダクトレールプラグ(黒)  
材質 ソケットカバー・アーム:樹脂  
ソケット:磁器



E17

**Z8R2617B ¥2,640** (税抜¥2,400)  
[E26] [最大可動角180°]

全長 17cm  
色 黒  
取付 ダクトレールプラグ(黒)  
材質 ソケットカバー・アーム・ソケット:樹脂



E26

22cmシリーズ

**Z7R1722W ¥2,860** (税抜¥2,600)  
[E17] [最大可動角360°]

全長 17cm  
色 白  
取付 ダクトレールプラグ(白)  
材質 ソケットカバー・アーム:樹脂  
ソケット:磁器

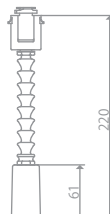

E17

**Z8R2622W ¥2,860** (税抜¥2,600)  
[E26] [最大可動角360°]

全長 17cm  
色 白  
取付 ダクトレールプラグ(白)  
材質 ソケットカバー・アーム・ソケット:樹脂

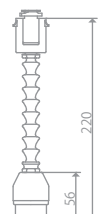

E26

**Z7R1722B ¥2,860** (税抜¥2,600)  
[E17] [最大可動角360°]

全長 17cm  
色 黒  
取付 ダクトレールプラグ(黒)  
材質 ソケットカバー・アーム:樹脂  
ソケット:磁器



E17

**Z8R2622B ¥2,860** (税抜¥2,600)  
[E26] [最大可動角360°]

全長 17cm  
色 黒  
取付 ダクトレールプラグ(黒)  
材質 ソケットカバー・アーム・ソケット:樹脂



E26

Ivy アイビー 巻きつけたり、形を作ってアレンジすることでインテリアに遊び心を。



撮影協力:LDK覚王山様

## 38cmシリーズ

**Z7R1738W ¥3,740** (税抜¥3,400)  
[E17] 【最大可動角360°】

全長 38cm  
色 白  
取付 ダクトレール  
プラグ(白)  
ソケットカバー・  
アーム:樹脂/ソケット:磁器

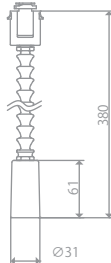
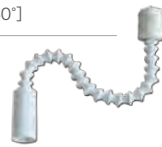

E17

**Z8R2638W ¥3,740** (税抜¥3,400)  
[E26] 【最大可動角360°】

全長 38cm  
色 白  
取付 ダクトレール  
プラグ(白)  
ソケットカバー・  
アーム:樹脂

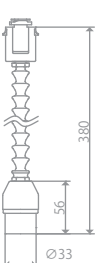

E26

**Z7R1738B ¥3,740** (税抜¥3,400)  
[E17] 【最大可動角360°】

全長 38cm  
色 黒  
取付 ダクトレール  
プラグ(黒)  
ソケットカバー・  
アーム:樹脂/ソケット:磁器

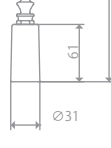

E17

**Z8R2638B ¥3,740** (税抜¥3,400)  
[E26] 【最大可動角360°】

全長 38cm  
色 黒  
取付 ダクトレール  
プラグ(黒)  
ソケットカバー・  
アーム:樹脂

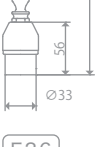

E26

## 58cmシリーズ

**Z7R1758W ¥3,960** (税抜¥3,600)  
[E17] 【最大可動角360°】

全長 58cm  
色 白  
取付 ダクトレール  
プラグ(白)  
ソケットカバー・  
アーム:樹脂/ソケット:磁器

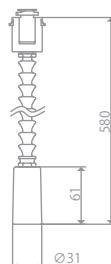

E17

**Z8R2658W ¥3,960** (税抜¥3,600)  
[E26] 【最大可動角360°】

全長 58cm  
色 白  
取付 ダクトレール  
プラグ(白)  
ソケットカバー・  
アーム:樹脂

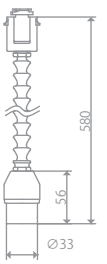

E26

**Z7R1758B ¥3,960** (税抜¥3,600)  
[E17] 【最大可動角360°】

全長 58cm  
色 黒  
取付 ダクトレール  
プラグ(黒)  
ソケットカバー・  
アーム:樹脂/ソケット:磁器

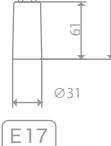

E17

**Z8R2658B ¥3,960** (税抜¥3,600)  
[E26] 【最大可動角360°】

全長 58cm  
色 黒  
取付 ダクトレール  
プラグ(黒)  
ソケットカバー・  
アーム:樹脂

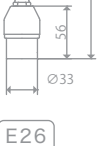

E26

## Temoto テモト

ガレージや作業場の補助照明に最適。作業する手元に明かりが必要な時に。

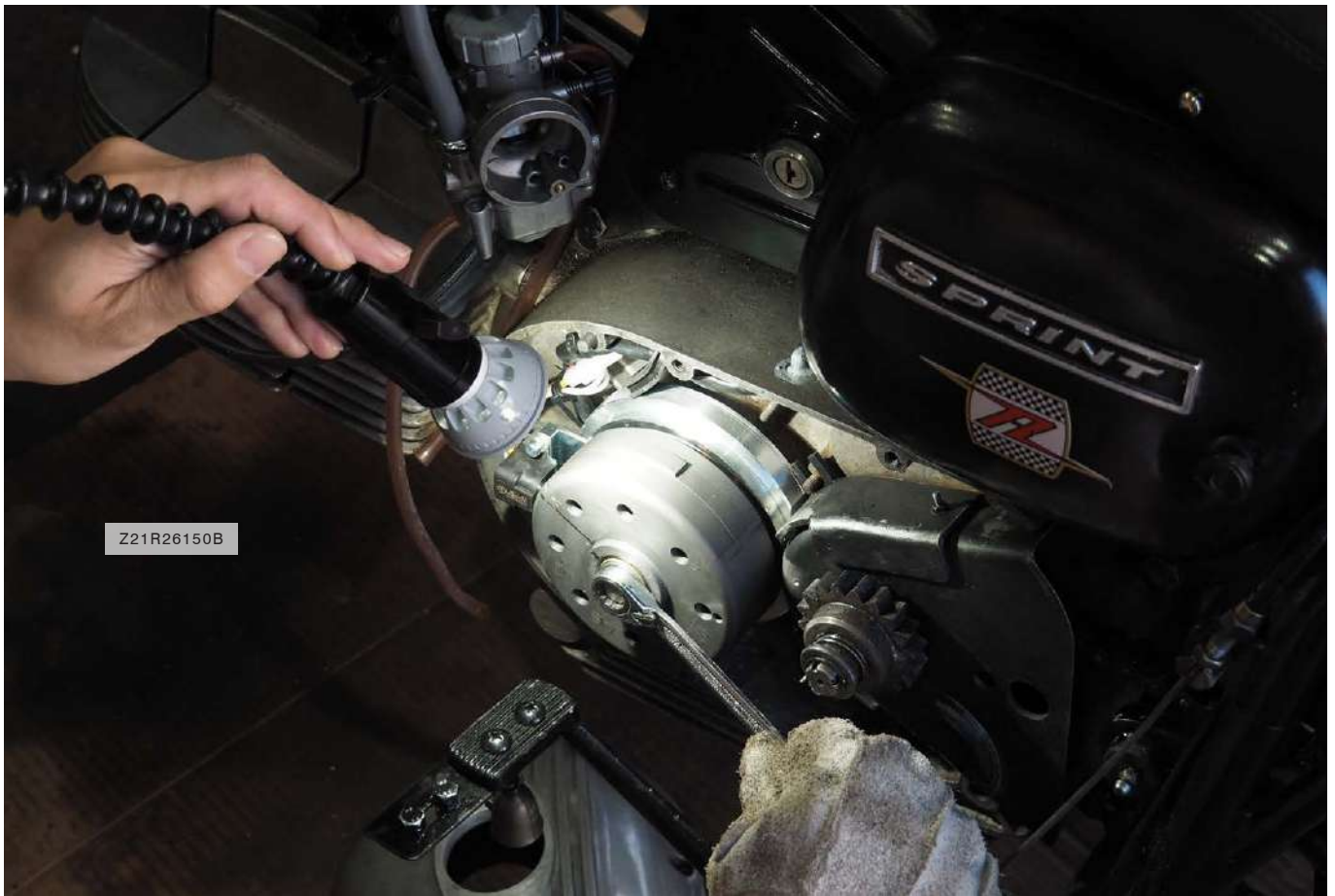

Z21R26150B

**Z21R26100B** ¥6,600 (税抜¥6,000)  
[E26] [最大可動角360°]

全長 1000cm  
色 黒  
取付 ダクトレールプラグ(黒)  
材質 樹脂  
スイッチ スイッチ付ソケット

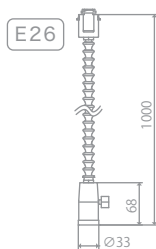

**Z23C26100B** ¥8,800 (税抜¥8,000)  
[E26] [最大可動角360°]

全長 1000cm  
色 黒  
取付 引掛シーリング(黒)  
材質 本体/ソケットカバー・アーム・ソケット:樹脂/シェード:アルミ

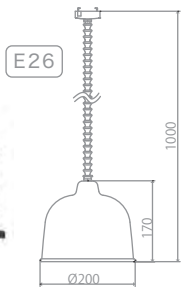

**Z21R26150B** ¥7,700 (税抜¥7,000)  
[E26] [最大可動角360°]

全長 1500cm  
色 黒  
取付 ダクトレールプラグ(黒)  
材質 樹脂  
スイッチ スイッチ付ソケット



**Z23C26150B** ¥11,000 (税抜¥10,000)  
[E26] [最大可動角360°]

全長 1500cm  
色 黒  
取付 引掛シーリング(黒)  
材質 本体/ソケットカバー・アーム・ソケット:樹脂/シェード:アルミ

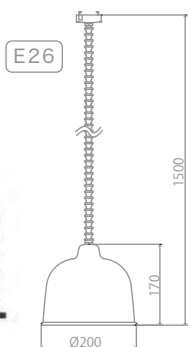

# muni™

flat mount

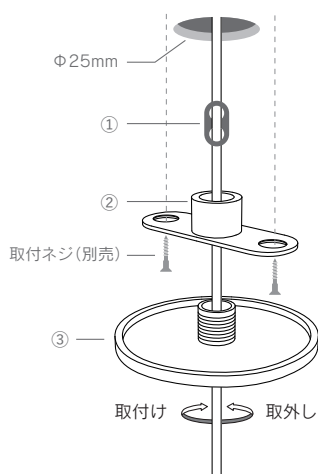

muniシリーズの天井直付けペンダント用カバーです。  
通常のシーリング取付と比べ、天井面をすっきりとした印象にしてくれます。  
同シリーズのペンダントはp70～p75にてご覧いただけます。

秋頃発売予定

※施工(電気工事)には電気工事士の資格が必要です。  
※①-③は同梱している部品です。  
※取付ネジは付属しておりません。



**MAC01 ¥4,950** (税抜¥4,500)  
Matte White(白つや消し) / 40g

寸法 Φ55×10.5(mm)  
重量 40g  
材質 スチール  
配線用コード穴径 Φ8mm



**MAC02 ¥4,950** (税抜¥4,500)  
Matte Black(黒つや消し) / 40g

寸法 Φ55×10.5(mm)  
重量 40g  
材質 スチール  
配線用コード穴径 Φ8mm



**MAC03 ¥4,950** (税抜¥4,500)  
Matte Aluminum(アルミつや消し) / 20g

寸法 Φ55×10.5(mm)  
重量 20g  
材質 アルミ  
配線用コード穴径 Φ8mm



**MAC04 ¥6,050** (税抜¥5,500)  
Matte Brass(真鍮つや消し) / 40g

寸法 Φ55×10.5(mm)  
重量 40g  
材質 真鍮  
配線用コード穴径 Φ8mm

# シーリングカバー

シーリングカバーのツメ部分をあわせ、コードを挟み込むだけの簡単取り付け。  
ペンダントライトなどを取り外したりソケットを分解することなく、ワンタッチで取外しができます。



後から取付可能 ※チェーンタイプには使用できません



## 取付可能な天井配線器具

角型引掛シーリング	丸型引掛シーリング	丸型フル引掛シーリング	フル引掛ローゼット
※ローゼットでご利用の場合、金属部等全てを隠す事ができません。			
ダクトレール+角型引掛シーリング	ダクトレール+ダクトレールプラグ	配線モール	VVFケーブル
※引掛シーリングに変換アダプタ使用			



**CCV2B** ¥1,210 (税抜¥1,100)

寸法 Φ80×87(mm)  
重量 45g  
色 ブラック  
材質 樹脂  
使用可能コードサイズ φ5.9~φ7.8の丸打コード



**CCV2W** ¥1,210 (税抜¥1,100)

寸法 Φ80×87(mm)  
重量 45g  
色 ホワイト  
材質 樹脂  
使用可能コードサイズ φ5.9~φ7.8の丸打コード

# アダプター

一般家庭、演出、商業施設、店舗など、さまざまなシーンでご使用いただけます。



**SA10** ¥990 (税抜¥900)  
[E17][白][引掛シーリング]

**SA11** ¥990 (税抜¥900)  
[E17][黒][引掛シーリング]



**SA14** ¥990 (税抜¥900)  
[E26][白][ダクトレールプラグ]

**SA15** ¥990 (税抜¥900)  
[E26][黒][ダクトレールプラグ]

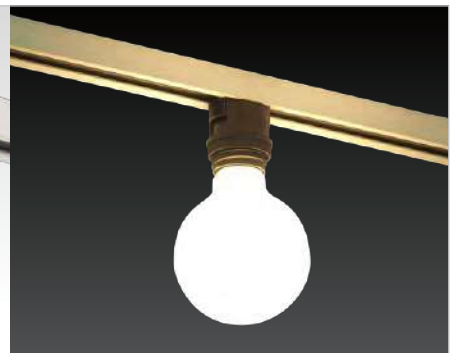

**SA12** ¥990 (税抜¥900)  
[E26][白][引掛シーリング]

**SA13** ¥990 (税抜¥900)  
[E26][黒][引掛シーリング]

寸法 W52×H52×D24(mm)  
質量 40g  
灯数 1灯  
電源 AC100V  
最大定格 30Wまで  
材質 樹脂  
耐加重 5kgまで  
シェード 取付径 Φ30~Φ49(mm)

寸法 Φ40×51(mm)  
質量 35g  
灯数 1灯  
電源 AC100V  
最大定格 60Wまで  
材質 樹脂  
耐加重 5kgまで  
シェード 取付径 Φ34~Φ39(mm)

## 取付可能な天井配線器具

角型引掛シーリング	丸型引掛シーリング	丸型フル引掛シーリング	フル引掛ローゼット(シーリング)	ダクトレール
本体を配線器具に差込、カチッと音がするまで時計回りに回転させて固定をしてください。				

# カスタマイズについて

## ペンダント照明「blanc2 (ブランブラン)」シリーズのカスタマイズ内容

### ○ 照明器具の全長指定 [有料]

全長を1cm単位で指定することができます。(誤差±1cm程度)

※チェーンタイプのBLN1は、ご希望の長さに近い長さでお出しする形になります。(誤差±2cm程度)

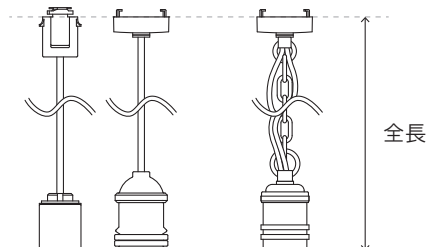

料金について(税抜)

全長(1本あたり)	価格(税込)	価格(税抜)
10cm ~ 500cm	1,100円	1,000円

### ○ コードの色変更 [無料]

コードの色は「黒」⇄「白」に変更することができます。

### ○ 取付部の変更 [無料]

取付部は「引掛シーリング」⇄「ダクトレールプラグ」に変更することができます。

※取付部はコードと同系色になります。

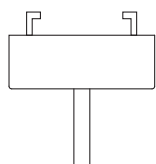

引掛シーリング

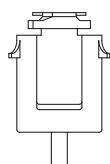

ダクトレールプラグ



※BLN2/BLN3/BLN4の場合

「引掛シーリング」から「ダクトレールプラグ」に変更した場合、取付カバーが左記の形状になります。

## ペンダント照明「muni(ムニ)」シリーズのカスタマイズ内容

### ○ 照明器具の全長指定 [無料]

全長を25cm ~ 500cmの間で1cm単位にて指定することができます。(誤差±1cm程度)

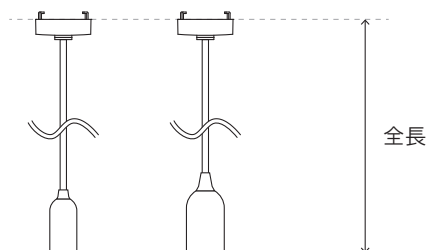

### ○ 取付部の変更 [無料]

取付部は「引掛シーリング」から「ダクトレールプラグ」に変更することができます。

※取付部はコードと同系色になります。

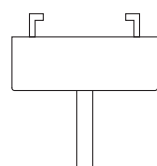

引掛シーリング  
(標準)

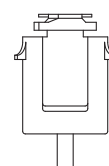

ダクトレールプラグ

### ○ コードの色変更 [無料]

コードの色は「黒」⇄「白」に変更することができます。

※コードの色の変更を行った場合、シーリングカバー・引掛シーリングはコードと同系色に変更となります。



### ○ シーリングカバーなし [無料]

シーリングカバーが不要な場合は、「なし」を選択できます。

## カスタマイズ製品の納期について

通常の納期に加え約5営業日頂戴しております。(営業日は土日祝、大型連休を除く)

※お急ぎでのご入用の場合、納期を短縮することも可能(お受けできない場合もございます)です。別途ご相談ください。  
※製造工程が通常仕様とは異なる為、オーダー後の仕様変更やキャンセルはできません。あらかじめご了承ください。

## カスタマイズ製品のお問い合わせから発送まで

### 1. お問い合わせ

お問い合わせフォーム、またはFAX用紙にてお問い合わせください。

お問い合わせフォーム

blanc2(ブランブラン)シリーズ ▶  
<https://www.only-1-led.com/custom/form.php>



 ◀ muni(ムニ)シリーズ  
<https://www.only-1-led.com/custom/muni.php>

### 2. お見積り

メールもしくはFAXでお見積書をお送りいたします。  
必要に応じて請求書もご用意できます。

### 3. お振込

銀行振込にてお支払いください。

### 4. 製品製作

### 5. 発送

## 〔FAX専用〕カスタマイズお問い合わせ用紙

0561-74-5595

FAXでお問合せのお客様は必要事項を記入のうえ、  
キリトリ線に沿って本ページを切り取り、右記の番号までお送りください。

#### 1. お客様の情報をご記入ください。

貴社名:

フリガナ  
部署名:

フリガナ  
ご担当者様:

住所: 〒

電話番号:

FAX番号:

メールアドレス:

#### 2. カスタマイズしたいペンダント照明に チェックをつけ、品番をご記入ください。

blanc2(ブランブラン)シリーズ

muni(ムニ)シリーズ

品番: \_\_\_\_\_

#### 3. カスタマイズしたい項目に チェックをつけてください。

照明器具の全長指定

全長: \_\_\_\_\_

コードの色変更

取付部の変更

シーリングカバーなし※muni(ムニ)シリーズのみ

備考欄

オンラインストアでのご購入

muni(ムニ)シリーズのカスタマイズ製品は、オンラインストアでもご購入できます。

▽muniトップページ  
<https://www.only-1-led.com/muni/>

# 法人様のお取引について

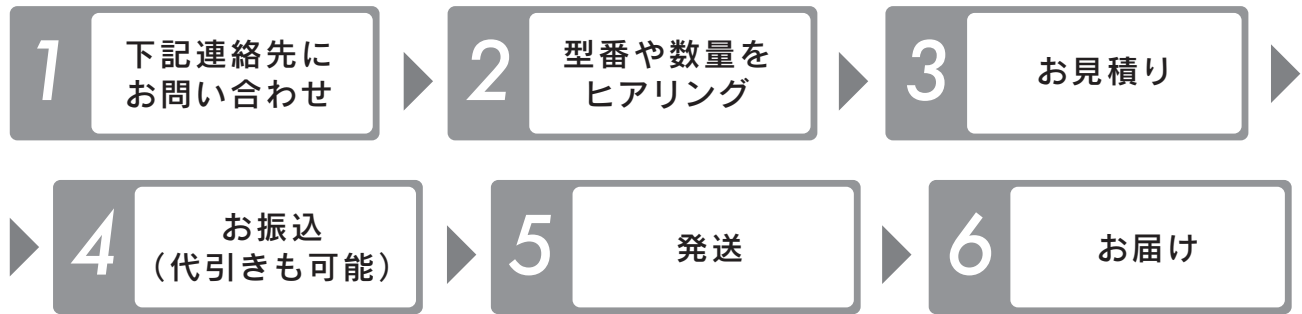

## ご注文

ご注文はFAX又はメールにて承っております。

(その他、弊社製品の販売にご協力いただける業者様で、個別に契約をご希望の場合はその旨ご連絡ください。)



お問い合わせフォーム

<http://www.only-1-led.com/contact/>



0561-76-7748



0561-74-5595

## 保証について

### Siphon 新保証制度について

株式会社ビートソニックは、弊社のフィラメントLED電球「Siphon」シリーズをより安心して購入・使用できるように、2018年11月14日より保証期間を1年から3年に延長します。

過去に購入されたSiphonシリーズも、購入した際のレシートや販売証明書などで3年以内と確認できれば、保証の対象となります。

故障したSiphonの交換は、株式会社ビートソニックや、購入した販売店にて受け付けます。

その他製品に関しましては従来通り1年保証となります。



詳細はこちら

<https://www.only-1-led.com/warranty/>

## おことわり

- ・お客様都合による返品・交換はお受けいたしかねます。ご了承ください。
- ・本カタログの掲載製品の価格には消費税、配送料、設置調整費、工事費、使用済み商品の引き取り費等は含まれておりません。
- ・製品改良のため、仕様及び外観の一部を予告なく変更することがありますのでご了承ください。
- ・製品の色調は印刷のため実物とは異なる場合もありますので、あらかじめご注意ください。
- ・このカタログの内容は、2021年8月現在のものです。
- ・掲載されている商標・ロゴ・商号等に関する権利は、弊社又は個々の権利所有者に帰属します。詳しくは弊社ホームページをご参照ください。

## 会社概要

自動車用品メーカーの「ビートソニック」として創業した我々は、その技術開発力を背景として新事業を求めていました。そして、独自の技術を持つ液冷LED電球「アクア球」の開発を成功させ照明業界に参入します。その後も進化を続け、クリアLED電球の「影美人」、創作ガラスLED電球「美影」など独自のLED電球を開発していきます。LED電球だけではなく、こだわりを持った作家様と協力したもののづくりを開始、アイコン作家様と協力して開発したランプシェード「シルシェード」やペンダントライト「ブランブラン」など、独自の照明器具を提供するに至ります。ここからインテリアとしての照明を根本から考え直し、フィラメントLED電球「Siphon」の開発に成功します。そしてよりわかりやすいメッセージとしてブランドネームを一新、「OnlyOne」を立ち上げ、今も進化を続けています。

社名：株式会社ビートソニック

照明器具ブランド：オンリーワン

本社所在地

**Beat-Sonic**® ビートソニック

〒470-0112  
愛知県日進市藤枝町こうしん472-5  
TEL:0561-73-9000(代表)/FAX:0561-74-5554

ショールーム

Car Den

〒470-0201  
愛知県みよし市黒世町西新田1205番地1  
TEL:0561-35-5015/FAX:0561-35-5016

ショールーム

**Beat-Sonic**® OTARO ビートソニックOTARO

〒047-0261  
北海道小樽市銭函3丁目502-8  
TEL:0134-64-1039/FAX:0134-64-6350

資本金：10百万円

役員：代表取締役 戸谷 大地

従業員数：約50名

業務内容

映像・音響機器・カーエレクトロニクス機器・カー用品の製造、販売、高級照明機器ブランド「オンリーワン」にてLED電球や照明器具を製造、販売

取引銀行（順不同・敬称略）

愛知銀行、三菱UFJ銀行、北洋銀行、大垣共立銀行、名古屋銀行、愛知信用金庫、豊田信用金庫、十六銀行、三井住友銀行

主要取引先（順不同・敬称略）

株式会社オートバックスセブン、株式会社イエローハット、トヨタモビリティパーツ株式会社、トヨタ自動車株式会社、三菱重工業株式会社、愛知トヨタ株式会社、株式会社ホワイトハウス、株式会社ホンダネットナラ、株式会社岡田製作所、全国のカーディーラー、カー用品店、タイヤ販売店、中古車販売店、自動車整備工場など約3,000店舗ほか  
株式会社ビックカメラ、株式会社スペース、株式会社アイ・オー・データ機器、日本フロス株式会社、林物産株式会社、ウシオライティング株式会社、株式会社アートワークスタジオ、株式会社英和電機、株式会社フジコー、合同会社ココシヨク、株式会社TOOLBOX、朝日電器株式会社、株式会社ユニティ、株式会社土井、株式会社ヤザワコーポレーション、株式会社ニューライトボタリー、株式会社友安製作所、山田照明株式会社、テス・ライティング株式会社、神戸インターナショナル株式会社、株式会社アプロス、株式会社リーグ、スタジオノイ株式会社、大光電機株式会社、株式会社KAMITOPEN一級建築士事務所、有限会社イリス、デザインレーベル株式会社、株式会社リルグ、全国のインテリアデザイン事務所、電気設備関連業者、家電販売店、DIYストア など





# 品番早見表

## B

品番	税込価格	(税抜価格)	頁
B26R17-10W	¥9,350	(¥8,500)	80
B27R17-10W	¥9,350	(¥8,500)	80
B28R17-10W	¥9,350	(¥8,500)	80
B30R26-10B	¥5,280	(¥4,800)	78
B33R26-10W	¥5,280	(¥4,800)	78
B34C26-10B	¥9,900	(¥9,000)	79
BLN1	¥12,100	(¥11,000)	79
BLN2	¥18,700	(¥17,000)	77
BLN3	¥29,700	(¥27,000)	77
BLN4	¥57,200	(¥52,000)	77

## C

品番	税込価格	(税抜価格)	頁
CCV2B	¥1,210	(¥1,100)	85
CCV2W	¥1,210	(¥1,100)	85

## L

品番	税込価格	(税抜価格)	頁
LDA001-A1	¥13,200	(¥12,000)	67
LDA002-A1	¥30,800	(¥28,000)	67
LDA003-A1	¥30,800	(¥28,000)	67
LDC2	¥3,300	(¥3,000)	69
LDC4	¥2,750	(¥2,500)	66
LDC5	¥3,300	(¥3,000)	66
LDC6	¥990	(¥900)	69
LDC7	¥1,320	(¥1,200)	69
LDF001-C	¥6,050	(¥5,500)	49
LDF001D	¥6,050	(¥5,500)	27
LDF002-SM	¥3,630	(¥3,300)	54
LDF002D	¥3,630	(¥3,300)	32
LDF003-C	¥3,520	(¥3,200)	36
LDF004-C	¥3,520	(¥3,200)	39
LDF004D	¥3,520	(¥3,200)	17
LDF005-C	¥3,520	(¥3,200)	36
LDF28A	¥3,520	(¥3,200)	36
LDF28D	¥3,520	(¥3,200)	14
LDF29B	¥4,180	(¥3,800)	37
LDF29D	¥4,180	(¥3,800)	15
LDF303	¥15,400	(¥14,000)	57
LDF304	¥15,400	(¥14,000)	57

## L

品番	税込価格	(税抜価格)	頁
LDF30A	¥5,500	(¥5,000)	38
LDF30D	¥5,500	(¥5,000)	16
LDF31B	¥6,380	(¥5,800)	46
LDF31D	¥6,380	(¥5,800)	24
LDF32A	¥7,150	(¥6,500)	49
LDF32D	¥7,150	(¥6,500)	27
LDF33	¥3,520	(¥3,200)	39
LDF33D	¥3,520	(¥3,200)	17
LDF34	¥6,930	(¥6,300)	48
LDF34D	¥6,930	(¥6,300)	26
LDF35	¥6,930	(¥6,300)	48
LDF35D	¥6,930	(¥6,300)	26
LDF36	¥6,930	(¥6,300)	48
LDF36D	¥6,930	(¥6,300)	26
LDF37	¥6,930	(¥6,300)	48
LDF37D	¥6,930	(¥6,300)	26
LDF38	¥4,620	(¥4,200)	52
LDF38D	¥4,620	(¥4,200)	30
LDF39	¥4,620	(¥4,200)	52
LDF39D	¥4,620	(¥4,200)	30
LDF40	¥4,620	(¥4,200)	52
LDF40D	¥4,620	(¥4,200)	30
LDF41	¥4,620	(¥4,200)	52
LDF41D	¥4,620	(¥4,200)	30
LDF42	¥3,960	(¥3,600)	40
LDF42D	¥3,960	(¥3,600)	18
LDF43	¥3,960	(¥3,600)	40
LDF43D	¥3,960	(¥3,600)	18
LDF44	¥4,180	(¥3,800)	37
LDF44D	¥4,180	(¥3,800)	15
LDF45	¥6,380	(¥5,800)	46
LDF45D	¥6,380	(¥5,800)	24
LDF48	¥3,520	(¥3,200)	36
LDF48D	¥3,520	(¥3,200)	14
LDF51	¥990	(¥900)	56
LDF52	¥990	(¥900)	56
LDF53	¥4,180	(¥3,800)	50
LDF53D	¥4,180	(¥3,800)	28
LDF54	¥4,180	(¥3,800)	50
LDF54D	¥4,180	(¥3,800)	28

## L

品番	税込価格	(税抜価格)	頁
LDF55	¥4,180	(¥3,800)	51
LDF55D	¥4,180	(¥3,800)	29
LDF56	¥4,180	(¥3,800)	51
LDF56D	¥4,180	(¥3,800)	29
LDF57	¥3,520	(¥3,200)	39
LDF57D	¥3,520	(¥3,200)	17
LDF58	¥3,520	(¥3,200)	39
LDF58D	¥3,520	(¥3,200)	17
LDF59	¥3,960	(¥3,600)	40
LDF59D	¥3,960	(¥3,600)	18
LDF60	¥3,960	(¥3,600)	40
LDF60D	¥3,960	(¥3,600)	18
LDF61	¥4,620	(¥4,200)	52
LDF61D	¥4,620	(¥4,200)	30
LDF62	¥4,620	(¥4,200)	52
LDF62D	¥4,620	(¥4,200)	30
LDF63	¥6,930	(¥6,300)	48
LDF63D	¥6,930	(¥6,300)	26
LDF64	¥6,930	(¥6,300)	48
LDF64D	¥6,930	(¥6,300)	26
LDF65	¥3,630	(¥3,300)	54
LDF65D	¥3,630	(¥3,300)	32
LDF66	¥3,630	(¥3,300)	54
LDF66D	¥3,630	(¥3,300)	32
LDF68A	¥3,520	(¥3,200)	39
LDF68D	¥3,520	(¥3,200)	17
LDF69	¥3,960	(¥3,600)	40
LDF69D	¥3,960	(¥3,600)	18
LDF70	¥5,940	(¥5,400)	45
LDF70D	¥5,940	(¥5,400)	23
LDF71	¥4,180	(¥3,800)	41
LDF71D	¥4,180	(¥3,800)	19
LDF72	¥6,380	(¥5,800)	47
LDF72D	¥6,380	(¥5,800)	25
LDF73	¥5,940	(¥5,400)	45
LDF73D	¥5,940	(¥5,400)	23
LDF74	¥6,380	(¥5,800)	47
LDF74D	¥6,380	(¥5,800)	25
LDF75	¥6,380	(¥5,800)	47
LDF75D	¥6,380	(¥5,800)	25

# L

品番	税込価格	(税抜価格)	頁
LDF76	¥6,380	(¥5,800)	47
LDF76D	¥6,380	(¥5,800)	25
LDF77	¥3,300	(¥3,000)	55
LDF78	¥4,070	(¥3,700)	42
LDF78D	¥4,070	(¥3,700)	20
LDF79	¥4,070	(¥3,700)	42
LDF79D	¥4,070	(¥3,700)	20
LDF80	¥4,620	(¥4,200)	53
LDF80D	¥4,620	(¥4,200)	31
LDF81	¥4,620	(¥4,200)	53
LDF81D	¥4,620	(¥4,200)	31
LDF82	¥7,150	(¥6,500)	49
LDF82D	¥7,150	(¥6,500)	27
LDF83	¥3,960	(¥3,600)	40
LDF83D	¥3,960	(¥3,600)	18
LDF84	¥3,850	(¥3,500)	55
LDF84D	¥3,850	(¥3,500)	33
LDF85	¥2,970	(¥2,700)	55
LDF86	¥5,830	(¥5,300)	43
LDF86D	¥5,830	(¥5,300)	21
LDF87	¥5,830	(¥5,300)	43
LDF87D	¥5,830	(¥5,300)	21
LDF88	¥5,830	(¥5,300)	43
LDF88D	¥5,830	(¥5,300)	21
LDF89	¥5,830	(¥5,300)	43
LDF89D	¥5,830	(¥5,300)	21
LDF90	¥5,830	(¥5,300)	44
LDF90D	¥5,830	(¥5,300)	22
LDF91	¥5,830	(¥5,300)	44
LDF91D	¥5,830	(¥5,300)	22
LDF92	¥4,180	(¥3,800)	41
LDF92D	¥4,180	(¥3,800)	19
LDF93	¥3,520	(¥3,200)	36
LDF93D	¥3,520	(¥3,200)	14
LDF94	¥3,520	(¥3,200)	36
LDF94D	¥3,520	(¥3,200)	14
LDF95D	¥5,500	(¥5,000)	16
LDF96D	¥4,620	(¥4,200)	31
LDF97D	¥4,180	(¥3,800)	19
LDF98D	¥6,270	(¥5,700)	22

# L

品番	税込価格	(税抜価格)	頁
LDF99D	¥6,930	(¥6,300)	24
LDF100	¥4,620	(¥4,200)	50
LDF100D	¥4,620	(¥4,200)	28
LDF101	¥5,500	(¥5,000)	38
LDF101D	¥5,500	(¥5,000)	16
LDF102	¥6,930	(¥6,300)	46
LDF102D	¥6,930	(¥6,300)	24
LDF103	¥4,180	(¥3,800)	55
LDF103D	¥4,180	(¥3,800)	33
LDF104D	¥9,680	(¥8,800)	33
LDF201	¥4,620	(¥4,200)	51
LDF302	¥15,400	(¥14,000)	57
LDT3	¥3,960	(¥3,600)	68
LDT4	¥3,960	(¥3,600)	68

# M

品番	税込価格	(税抜価格)	頁
MAC01	¥4,950	(¥4,500)	84
MAC02	¥4,950	(¥4,500)	84
MAC03	¥4,950	(¥4,500)	84
MAC04	¥6,050	(¥5,500)	84
MP01C	¥8,800	(¥8,000)	75
MP02C	¥8,800	(¥8,000)	75
MP03C	¥8,800	(¥8,000)	75
MP04C	¥11,000	(¥10,000)	75
MP05C	¥9,900	(¥9,000)	75
MP06C	¥9,900	(¥9,000)	75
MP07C	¥9,900	(¥9,000)	75
MP08C	¥13,200	(¥12,000)	75
MP09CS	¥30,800	(¥28,000)	72
MP10CS	¥38,500	(¥35,000)	73

# P

品番	税込価格	(税抜価格)	頁
P05R91-05VB	¥13,200	(¥12,000)	78
P06R91-05VW	¥13,200	(¥12,000)	78

# S

品番	税込価格	(税抜価格)	頁
SA10	¥990	(¥900)	85
SA11	¥990	(¥900)	85
SA12	¥990	(¥900)	85
SA13	¥990	(¥900)	85
SA14	¥990	(¥900)	85
SA15	¥990	(¥900)	85
SLB1	¥11,000	(¥10,000)	80
SLB2	¥7,700	(¥7,000)	80

# Z

品番	税込価格	(税抜価格)	頁
Z21R26100B	¥6,600	(¥6,000)	83
Z21R26150B	¥7,700	(¥7,000)	83
Z23C26100B	¥8,800	(¥8,000)	83
Z23C26150B	¥11,000	(¥10,000)	83
Z7R1717B	¥2,640	(¥2,400)	81
Z7R1717W	¥2,640	(¥2,400)	81
Z7R1722B	¥2,860	(¥2,600)	81
Z7R1722W	¥2,860	(¥2,600)	81
Z7R1738B	¥3,740	(¥3,400)	82
Z7R1738W	¥3,740	(¥3,400)	82
Z7R1758B	¥3,960	(¥3,600)	82
Z7R1758W	¥3,960	(¥3,600)	82
Z8R2617B	¥2,640	(¥2,400)	81
Z8R2617W	¥2,640	(¥2,400)	81
Z8R2622B	¥2,860	(¥2,600)	81
Z8R2622W	¥2,860	(¥2,600)	81
Z8R2638B	¥3,740	(¥3,400)	82
Z8R2638W	¥3,740	(¥3,400)	82
Z8R2658B	¥3,960	(¥3,600)	82
Z8R2658W	¥3,960	(¥3,600)	82

# 照明にもっと個性を

家族との時間、恋人との時間、一人の時間  
人生のうちの長い時間を過ごす場所だからこそ、  
照明にはこだわってもらいたい。

照明にもっと雰囲気をもっとデザインをもっと個性を。  
そんな、光にこだわる人の為の照明を創り続けるメーカーです。

世界の照明を“ほんの少し”良くしたい。

Only One®



OnlyOne LED



他にはないLEDを取りそろえた照明関連ショッピングサイトです。  
<http://www.only-1-led.com/>

株式会社ビートソニック

〒470-0112 愛知県日進市藤枝町こうしん472-5  
TEL(0561)76-7748 FAX(0561)74-5595

ショールーム 株式会社カーデン

〒470-0201 愛知県みよし市黒笹町西新田1205番地1  
TEL(0561)35-5015 FAX(0561)35-5016

ショールーム ビートソニック・オタロ

〒047-0261 北海道小樽市銭函3丁目502-8  
TEL(0134)64-1039 FAX(0134)64-6350